



C 7

Nederlands

C 7

Originele handleiding

1 Informatie over documentatie

1.1 Over deze documentatie

- Lees voor ingebruikname deze documentatie door. Dit is vereist voor veilig werken en storingsvrij gebruik.
- De veiligheidsinstructies en waarschuwingsaanwijzingen in deze documentatie en op het product in acht nemen.
- De handleiding altijd bij het apparaat bewaren en het product alleen met deze handleiding aan andere personen doorgeven.

1.2 Verklaring van de tekens

1.2.1 Waarschuwingaanwijzingen

Waarschuwingaanwijzingen waarschuwen voor gevaren bij de omgang met het product. De volgende signaalwoorden worden gebruikt:

GEVAAR

GEVAAR !

- ▶ Voor een direct dreigend gevaar dat tot ernstig letsel of tot de dood leidt.

WAARSCHUWING

WAARSCHUWING !

- ▶ Voor een mogelijke gevaar dat tot ernstig letsel of tot de dood kan leiden.





ATTENTIE

ATTENTIE !

- ▶ Voor een eventueel gevaarlijke situatie die tot licht letsel of tot materiële schade kan leiden.





1.2.2 Symbolen in de documentatie

De volgende symbolen worden in deze documentatie gebruikt:

	Handleiding vóór gebruik lezen
	Gebruikstips en andere nuttige informatie
	Omgang met recyclebare materialen
	Elektrisch gereedschap en accu 's niet met het huisvuil meegeven

1.2.3 Symbolen in afbeeldingen

De volgende symbolen worden in afbeeldingen gebruikt:

	Deze nummers verwijzen naar de betreffende afbeelding aan het begin van deze handleiding
	De nummering geeft een volgorde van de arbeidsstappen in de afbeelding weer en kan van de arbeidsstappen in de tekst afwijken
	Positienummers worden in de afbeelding Overzicht gebruikt en verwijzen naar de nummers van de legenda in het hoofdstuk Productoverzicht
	Dit teken vraagt om uw bijzondere aandacht bij de omgang met het product.

1.3 Productafhankelijke symbolen

1.3.1 Symbolen op het product

De volgende symbolen worden op het product gebruikt:

	Alleen voor gebruik binnen
---	----------------------------



1.4 Productinformatie

HILTI producten zijn bestemd voor de professionele gebruiker en mogen alleen door geautoriseerd, vakkundig geschoold personeel bediend, onderhouden en gerepareerd worden. Dit personeel moet speciaal op de hoogte zijn gesteld van de mogelijke gevaren. Het product en zijn hulpmiddelen kunnen gevaar opleveren als ze door ongeschoolde personen op ondeskundige wijze of niet volgens de voorschriften worden gebruikt.

De typeaanduiding en het serienummer staan op het typeplaatje.

- ▶ Voer het serienummer in de volgende tabel in. De productinformatie is nodig bij vragen aan onze dealers of service-centers.

Productinformatie

Acculader	C 7
Generatie	01
Serienr.	

1.5 Conformiteitsverklaring

Als de uitsluitend verantwoordelijken voor dit product verklaren wij dat het voldoet aan de geldende voorschriften en normen. Een afbeelding van de Conformiteitsverklaring vindt u aan het einde van deze documentatie.

De technische documentatie is hier te vinden:

Hilti Entwicklungsgesellschaft mbH | Zulassung Geräte | Hiltistraße 6 | 86916 Kaufering, DE

2 Veiligheid

2.1 Algemene veiligheidsinstructies

⚠ WAARSCHUWING Lees alle aanwijzingen en veiligheidsvoorschriften. Wanneer de veiligheidsvoorschriften en aanwijzingen niet in acht worden genomen, kan dit een elektrische schok, brand en/of ernstig letsel tot gevolg hebben.

Bewaar alle veiligheidsinstructies en voorschriften goed.

Het in de veiligheidsvoorschriften gebruikte begrip "Elektrisch gereedschap" heeft betrekking op elektrische gereedschappen met netvoeding (met aansluitkabel) en op accu-aangedreven elektrische gereedschappen (zonder aansluitkabel).

Veiligheid op de werkplek

- ▶ **Houd uw werkgebied schoon en goed verlicht.** Een rommelig of onverlicht werkgebied kan tot ongevallen leiden.
- ▶ **Werk niet met het elektrisch gereedschap in een explosieve omgeving waarin zich brandbare vloeistoffen, gassen of stoffen bevinden.** Elektrische gereedschappen veroorzaken vonken die het stof of de dampen tot ontsteking kunnen brengen.
- ▶ **Houd kinderen en andere personen tijdens het gebruik van het elektrisch gereedschap uit de buurt.** Wanneer u wordt afgeleid, kunt u de controle over het apparaat verliezen.

Elektrische veiligheid

- ▶ **De aansluitstekker van het elektrisch gereedschap moet in het stopcontact passen. De stekker mag in geen geval worden veranderd. Gebruik geen adapterstekkers in combinatie met geaarde elektrische gereedschappen.** Onveranderde stekkers en passende stopcontacten beperken het risico van een elektrische schok.
- ▶ **Voorkom aanraking van het lichaam met geaarde oppervlakken, bijvoorbeeld van buizen, verwarmingen, fornuizen en koelkasten.** Er bestaat een verhoogd risico door een elektrische schok wanneer uw lichaam geaard is.
- ▶ **Houd het elektrisch gereedschap uit de buurt van regen en vocht.** Het binnendringen van water in het elektrische gereedschap vergroot het risico op een elektrische schok.
- ▶ **Gebruik de kabel niet voor een verkeerd doel, om het elektrisch gereedschap te dragen of op te hangen of om de stekker uit het stopcontact te trekken. Houd de kabel uit de buurt van hitte, olie, scherpe randen en bewegende gereedschapsdelen.** Beschadigde of in de war geraakte kabels vergroten het risico van een elektrische schok.

- ▶ De acculader alleen in droge ruimtes gebruiken. Het binnendringen van water in het elektrische gereedschap vergroot het risico van een elektrische schok.

2.2 Gebruik en onderhoud van acculaders

- ▶ Laad met de acculader alleen goedgekeurde **Hilti** Li-ion-accu's op, om letsel te voorkomen.
- ▶ De plaats waar de acculader wordt gebruikt, dient droog en koel maar vorstvrij te zijn.
- ▶ Tijdens het laden moet de acculader warmte kunnen afgeven, daarom dienen de ventilatiesleuven vrij te zijn. Neem de acculader hiervoor uit de koffer. Niet opladen in een afgesloten omhulling.
- ▶ Ga zorgvuldig met het apparaat om. Controleer of er onderdelen gebroken of zo beschadigd zijn, dat dit nadelig is voor het functioneren van het apparaat. Laat beschadigde delen repareren voordat u het apparaat gebruikt.
- ▶ Gebruik de acculaders en daarbij behorende accu's volgens deze voorschriften en zó als het voor dit speciale apparaattype is voorgeschreven. Het gebruik van acculaders voor andere dan de voorziene toepassingen kan tot gevaarlijke situaties leiden.
- ▶ Laad accu's alleen op in acculaders die door de fabrikant worden geadviseerd. Voor een acculader dat voor een bepaald type accu geschikt is, bestaat het risico van brand wanneer dit met andere accu's wordt gebruikt.
- ▶ Houd de gebruikte accu of acculader uit de buurt van paperclips, munten, sleutels, spijkers, schroeven of andere kleine metalen voorwerpen, die een kortsluiting van de accu- of laadcontacten zouden kunnen veroorzaken. Kortsluiting tussen de accu- of laadcontacten kan brandwonden of brand tot gevolg hebben.
- ▶ Bij verkeerd gebruik kan vloeistof uit de accu lekken. Voorkom contact hiermee. Bij onvoorzien contact met water afspelen. Wanneer de vloeistof in de ogen komt, dient u bovendien een arts te raadplegen. Gelekte accuvloeistof kan tot huidirritaties en verbrandingen leiden.
- ▶ **Zorg ervoor dat de accu's niet mechanisch worden beschadigd.**
- ▶ Beschadigde accu's (bijvoorbeeld accu's met scheuren, gebroken onderdelen, verbogen, ingedrukte en/of uitgetrokken contacten) mogen niet meer worden opgeladen of gebruikt.

2.3 Zorgvuldige omgang en gebruik van accu's

- ▶ Neem de bijzondere richtlijnen voor het transport, de opslag en het gebruik van Li-ion accu's in acht.
- ▶ Stel de accu's niet bloot aan hoge temperaturen, directe zonne-instraling of vuur.
- ▶ De accu's mogen niet uit elkaar worden genomen, ineengedrukt, tot boven 80 °C worden verhit of worden verbrand.
- ▶ Gebruik of laad geen accu's die aan stootbelasting zijn blootgesteld, van hoger dan een meter gevallen zijn of op een andere manier beschadigd zijn. Neem in dit geval contact op met de **Hilti Service**.
- ▶ Als de accu zo heet is dat hij niet kan worden vastgepakt, kan deze defect zijn. Zet het product op een niet-brandbare plaats met voldoende afstand tot brandbaar materiaal, waar het in de gaten kan worden gehouden, en laat het afkoelen. Neem in dit geval contact op met de **Hilti Service**.

2.4 Aanvullende veiligheidsvoorschriften

Persoonlijke veiligheid

- ▶ **Zorg ervoor dat de acculader veilig staat.** Een vallende accu of acculader kan leiden tot verwondingen bij u en bij anderen.
- ▶ **Raak de contacten niet aan.**
- ▶ Wanneer de levensduur verstreken is, dienen accu 's op een milieuvriendelijke en veilige wijze te worden afgevoerd.
- ▶ Dit apparaat kan door kinderen vanaf 8 jaar en bovendien door personen met lichamelijke, sensorische of mentale beperkingen of een gebrek aan ervaring en kennis worden gebruikt, als deze onder toezicht of met betrekking tot het veilige gebruik van het apparaat zijn geïnstrueerd en de hieruit resulterende gevaren begrijpen. Kinderen mogen niet met het apparaat spelen. Reiniging en onderhoud mogen niet door kinderen zonder toezicht worden uitgevoerd.
- ▶ **Draag geen sieraden, zoals ringen of kettingen.** De sieraden kunnen kortsluiting veroorzaken en leiden tot verbrandingen.
- ▶ **Bewaar niet-gebruikte elektrische gereedschappen buiten bereik van kinderen. Laat het apparaat niet gebruiken door personen die er niet mee vertrouwd zijn en deze aanwijzingen niet hebben gelezen.**

- ▶ Wordt het netsnoer en/of het verlengsnoer tijdens de werkzaamheden beschadigd, dan mag u deze niet aanraken. Haal de stekker uit het stopcontact. Beschadigde netsnoeren en verlengsnoeren houden het risico van een elektrische schok in.
- ▶ **Gebruik het apparaat nooit in vuile of natte toestand.** Vocht of stof dat zich aan het oppervlak van het apparaat hecht, met name van geleidend materiaal, kan onder ongunstige omstandigheden tot een elektrische schok leiden.
- ▶ **Laat vuile apparaten bij een veelvuldige bewerking van geleidend materiaal regelmatig door de Hilti Service controleren.**

Service

- ▶ **Laat het apparaat alleen repareren door gekwalificeerd en vakkundig personeel en alleen met originele vervangingsonderdelen.** Daarmee wordt gewaarborgd dat de veiligheid van het product in stand blijft.

3 Beschrijving

3.1 Productoverzicht

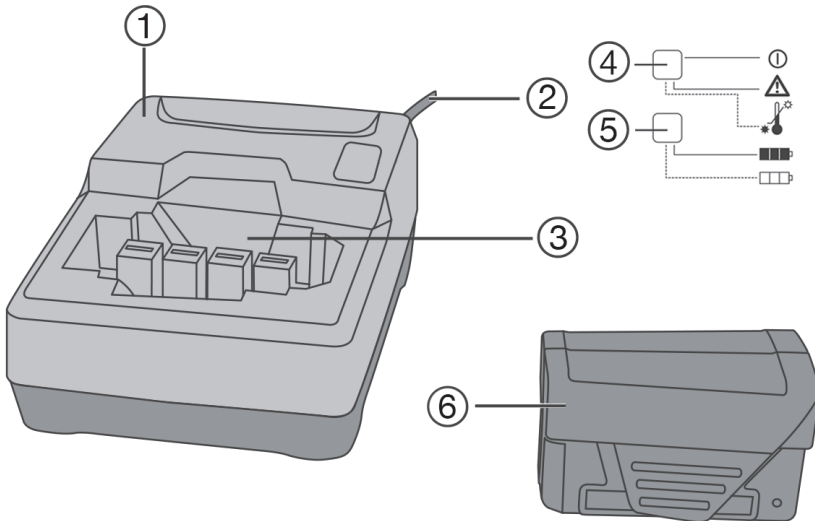

- ① Acculader
- ② Snoeren
- ③ Accuvak

- ④ Modusindicatie
- ⑤ Accu-laadtoestandsaanduiding
- ⑥ Accu-type B 7

3.2 LED-indicatie-elementen op de acculader

Modusindicatie (1)

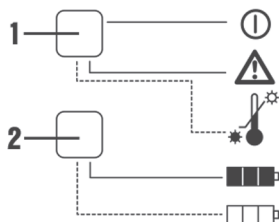

LED brandt groen	De acculader is bedrijfsklaar.
LED knippert rood	De accu is te koud ($<0\text{ }^{\circ}\text{C}$) of te warm ($>50\text{ }^{\circ}\text{C}$) en laadt niet op. De acculader wisselt automatisch naar de oplaadmodus, zodra de accu de vereiste temperatuur heeft bereikt.
LED brandt rood LED brandt niet	Geen stroomvoorziening of acculader defect. Trek de stekker uit het stopcontact en steek de stekker vervolgens weer in het stopcontact. Wanneer de LED nog altijd niet brandt, wenst u zicht tot uw Hilti Service .

Laadtoestandsaanduiding (2)

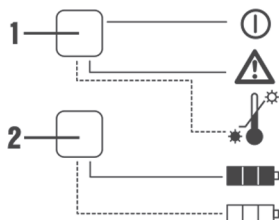

LED knippert groen	De accu wordt opgeladen.
LED brandt groen	DE accu is volledig opgeladen.
LED brandt niet	De accu is niet correct aangebracht of defect. Verwijder de accu en steek de accu opnieuw in de het accuvak. Wanneer de LED nog altijd niet brandt, wenst u zicht tot uw Hilti Service .

3.3 Correct gebruik

Het beschreven product is een acculader voor **Hilti** Li-ion-accu's van het type B 7. Het is bedoeld om te worden aangesloten op wandcontactdozen met 220 volt tot 240 volt wisselspanning.

De voor dit product toegestane accu's vindt u bij de technische gegevens.

3.4 Standaard leveringsomvang

Acculader, handleiding.

Andere voor uw product vrijgegeven systeemproducten vindt u in uw **Hilti Store**, of onder: www.hilti.group.

4 Technische gegevens

4.1 Producteigenschappen

Koeling	Convectiekoeling
Netspanning	220 V ... 240 V
Netfrequentie	50 Hz ... 60 Hz
Accu	Li-Ion
Uitgangsspanning	7,2 V
Uitgangsvermogen	12,6 W
Lengte netsnoer	≈ 2 m
Gewicht	0,775 kg
Afmetingen (L x B x H)	152 mm x 102 mm x 58 mm
Bediening	Elektrische laadcontrole en bediening via microcontroller
Veiligheidsklasse	Elektrische veiligheidsklasse II (dubbel geïsoleerd)

4.2 Temperatuuropgaven

Accutemperatuur bij beginnen opladen	-10 °C ... 45 °C
Opslagtemperatuur	-20 °C ... 40 °C
Omgevingstemperatuur bij gebruik	-17 °C ... 60 °C

4.3 Laadtijden accu

Voltage	Accutype	Laadtijd
7,2 V	B 7/1.5 Li-Ion	≈ 45 min
7,2 V	B 7/2.0 Li-Ion	≈ 60 min

5 Bediening

5.1 Acculader inschakelen

- ▶ Steek de stekker in het stopcontact.
 - ↳ De LED 1 op de acculader brandt groen.

5.2 Accu laden

1. Let erop dat de contacten van de accu en de acculader schoon en droog zijn.
 - ↳ De voor dit product toegestane accu's vindt u aan het einde van deze documentatie.
2. Schuif de accu in de aansluiting van de acculader. Let erop dat de coderingen van de accu en de aansluiting overeen komen.
 - ↳ Na het aanbrengen van de accu in de acculader start het laden automatisch. De laadtoestandindicatie op de accu is tijdens het laden gedeactiveerd.



De accu ondervindt geen schade wanneer deze gedurende lange tijd in de acculader blijft.

Uit veiligheidsoverwegingen wordt aanbevolen om de accu uit de acculader te nemen wanneer het opladen is voltooid.

5.3 Accu aanbrengen

ATTENTIE

Gevaar voor letsel door kortsluiting of door een vallende accu!

- ▶ Zorg ervoor dat de contacten van de accu en de contacten van het product schoon zijn voordat u de accu aanbrengt.
- ▶ Zorg ervoor dat de accu altijd correct vergrendeld is.

1. Laad de accu voor het eerste gebruik volledig op.
2. Plaats de accu in de apparaathouder, tot hij hoorbaar vergrendelt.
3. Controleer of de accu correct bevestigd is.

5.4 Accu verwijderen

1. Druk de ontgrendelingstoetsen van de accu in.
2. Verwijder de accu uit de apparaathouder.

6 Verzorging en onderhoud

WAARSCHUWING

Gevaar door elektrische schok! Verzorging en onderhoud met aangesloten netsnoer kan leiden tot ernstige verwondingen en brandwonden.

- ▶ Voor alle verzorgings- en onderhoudswerkzaamheden altijd het netsnoer losmaken!

Verzorging

- Vastzittend vuil voorzichtig verwijderen.
- Reinig de ventilatiesleuven voorzichtig met een droge borstel.
- Het huis alleen reinigen met een licht vochtige reinigingsdoek. Geen siliconenhoudende reinigingsmiddelen gebruiken, omdat deze de kunststof delen kunnen aantasten.

Onderhoud

WAARSCHUWING

Gevaar voor elektrische schok! Ondeskundig uitgevoerde reparaties aan elektrische onderdelen kunnen tot zwaar letsel en brandwonden leiden.

- ▶ Reparaties aan elektrische onderdelen mogen alleen door een elektrotechnicus worden uitgevoerd.
- Regelmatig alle zichtbare delen op beschadiging en de bedieningselementen op hun correcte werking controleren.
- Bij beschadigingen en/of functiestoringen het product niet gebruiken. Direct door **Hilti** Service laten repareren.
- Na verzorgings- en onderhoudswerkzaamheden alle afschermingen aanbrengen en hun werking controleren.



Voor een veilig gebruik alleen originele vervangingsonderdelen en verbruiksmaterialen gebruiken. Door ons vrijgegeven vervangingsonderdelen, verbruiksmaterialen en toebehoren voor uw product vindt u in uw **Hilti Store** of onder: **www.hilti.group** | USA: **www.hilti.com**

7 Recycling



WAARSCHUWING

Gevaar voor letsel. Gevaar door onjuiste recycling.

- ▶ Wanneer de uitrusting op ondeskundige wijze wordt afgevoerd kan dit tot het volgende leiden: Bij de verbranding van kunststof delen ontstaan giftige verbrandingsgassen, waardoor personen ziek kunnen worden. Batterijen kunnen ontploffen en daarbij, wanneer ze beschadigd of sterk verwarmd worden, vergiftigingen, brandwonden (door brandend zuur) of milieuvuiling veroorzaken. Wanneer het apparaat niet zorgvuldig wordt afgevoerd, bestaat de kans dat onbevoegde personen de uitrusting op ondeskundige wijze gebruiken. Hierbij kunnen zij zichzelf en derden ernstig letsel toebrengen en het milieu vervuilen.
- ▶ Defecte accu's direct afvoeren. Zorg ervoor dat kinderen hier niet mee in aanraking komen. Haal de accu's niet uit elkaar en verbrand ze niet.
- ▶ Voer de accu's af volgens de nationale voorschriften af of geef verbruikte accu's terug aan **Hilti**.

 **Hilti** apparaten zijn voor een groot deel vervaardigd uit materialen die kunnen worden gerecycled. Voor recycling is een juiste materiaalscheiding noodzakelijk. In een groot aantal landen neemt **Hilti** uw oude apparaat voor recycling terug. Vraag hiernaar bij de klantenservice van **Hilti** of bij uw verkoopadviseur.

Overeenkomstig de Europese richtlijn inzake oude elektrische en elektronische apparaten en de toepassing daarvan binnen de nationale wetgeving, dient gebruikt elektrisch gereedschap gescheiden te worden ingezameld en te worden afgevoerd naar een recyclingbedrijf dat voldoet aan de geldende milieu-eisen.



- ▶ Elektrische en elektronische apparaten niet met het huisvuil weggooien!

8 RoHS (richtlijn voor het beperken van het gebruik van gevaarlijke stoffen)

Onder de volgende links vindt u de tabel met gevaarlijke stoffen: qr.hilti.com/2076993.

Aan het einde van deze documentatie vindt u een link naar de RoHS-tabel, als QR-code.

9 Fabrieksgarantie

- ▶ Neem bij vragen over de garantievoorzaken contact op met uw lokale **Hilti** dealer.



B 7/1.5 (01)

B 7/2.0 (01)



Hilti Corporation
Feldkircherstraße 100
9494 Schaan | Liechtenstein

C 7 (01)

[2010]

2014/35/EU

EN ISO 12100

2014/30/EU

EN 60335-1-1

2011/65/EU

EN 60335-2-29

Schaan, 10/2018

Norbert Wohlwend

Head of Quality and
Process-Management
BA Electric Tools & Accessories

Dr. Lars Taenzer

Head of BU Direct Fastening
BU Direct Fastening



C7



Hilti Corporation
LI-9494 Schaan
Tel.:+423 234 21 11
Fax:+423 234 29 65
www.hilti.group



2164701



Hilti Connect