

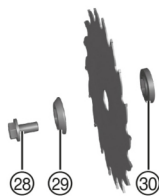

SC 55W

| | |
|------------|----|
| Русский | 1 |
| Українська | 13 |

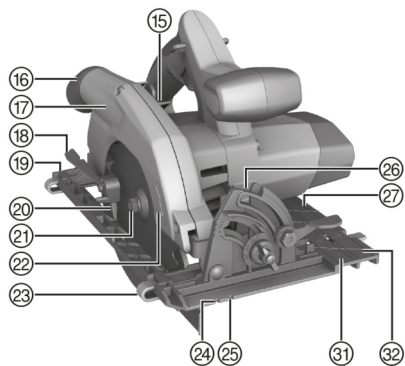
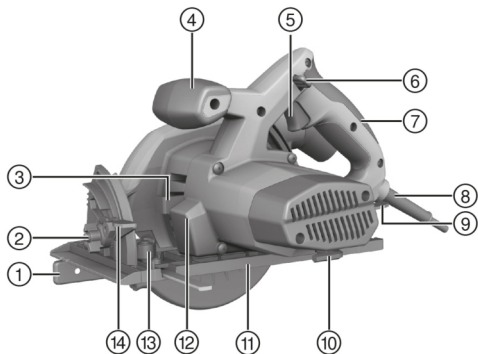

2

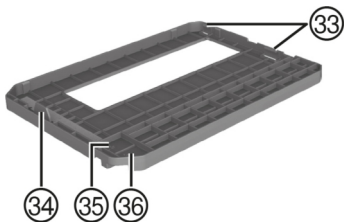

3

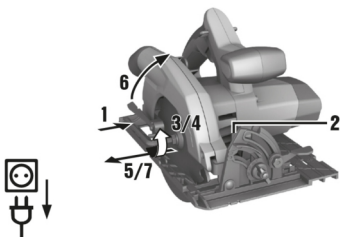

4

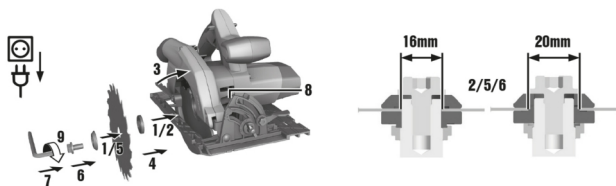

5

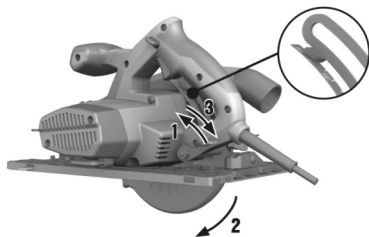

6

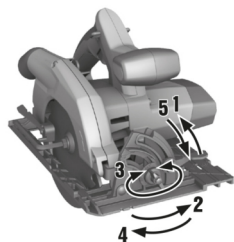

7

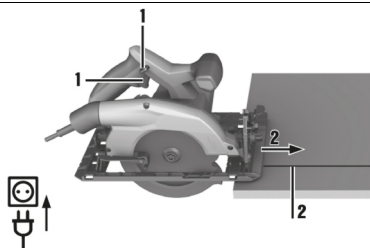

8

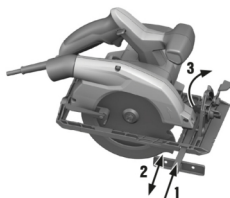
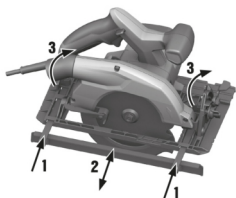

9

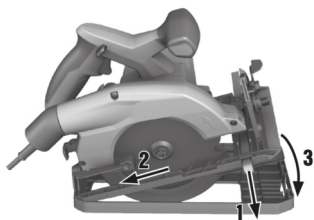

10

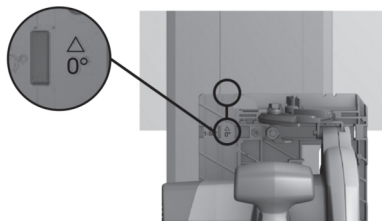

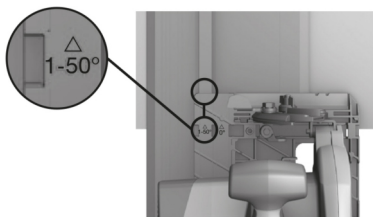
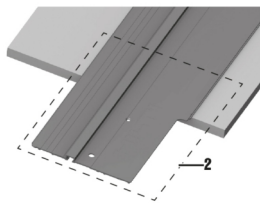
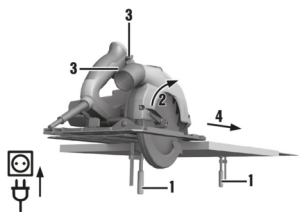
11**12**

**Импортер и уполномоченная изготовителем организация**

- (RU) Российская Федерация
АО "Хилти Дистрибьюшн ЛТД", 141402, Московская область, г. Химки, ул. Ленинградская, стр. 25, комната 15.26
- (BY) Республика Беларусь
ИООО "Хилти БиУай", 222750, Минская область, Дзержинский район, Р-1, 18-й км, 2 (около д. Слободка), помещение 1-34
- (KZ) Республика Казахстан
ТОО "Хилти Казахстан", 050057, г. Алматы, Бостандыкский район, ул. Тимирязева, дом 42/15, литер 012 (корпус15)
- (AM) Республика Армения
ООО "ЭЙЧ-КОН", 0070, г. Ереван, ул. Ерванда Кочара 19/28

Страна производства: см. маркировочную табличку на оборудовании.

Дата производства: см. маркировочную табличку на оборудовании.

Соответствующий сертификат можно найти по адресу: www.hilti.ru

Специальных требований к условиям хранения, транспортировки и использования, кроме указанных в руководстве по эксплуатации, нет.

Срок службы изделия составляет 5 лет.

- Предупреждение! Перед использованием изделия убедитесь в том, что вы полностью изучили прилагаемое к нему руководство по эксплуатации, включая приводимые там инструкции, указания по технике безопасности и предупреждения, иллюстрации и технические характеристики. В частности, ознакомьтесь со всеми инструкциями, указаниями по технике безопасности и предупреждениями, иллюстрациями, техническими характеристиками, а также компонентами и функциями. Несоблюдение этих требований может привести к поражению электрическим током, возгоранию и/или серьезным травмам. Храните руководство по эксплуатации, включая все инструкции, указания по технике безопасности и предупреждения, для последующего использования.
- Изделия предназначены для профессионального использования, поэтому они должны обслуживаться и ремонтироваться только уполномоченным и обученным персоналом. Этот персонал должен пройти специальный инструктаж по технике безопасности. Использование изделия и его оснастки не по назначению или его эксплуатация необученным персоналом могут представлять опасность.
- Прилагаемое руководство по эксплуатации соответствует уровню технического прогресса на момент сдачи в печать. Актуальная версия всегда доступна в режиме онлайн на веб-сайте Hilti с описанием изделия. Для этого перейдите по ссылке или QR-коду, приводимым в настоящем руководстве по эксплуатации с обозначением символом
- При смене владельца обязательно передавайте настоящее руководство по эксплуатации вместе с изделием.

Пояснение к знакам (условным обозначениям)**Предупреждающие указания**

Предупреждающие указания служат для предупреждения об опасностях при обращении с машиной. Используются следующие сигнальные слова:



⚠ ОПАСНО

ОПАСНО !

► Общее обозначение непосредственной опасной ситуации, которая влечет за собой тяжелые травмы или смертельный исход.

⚠ ПРЕДУПРЕЖДЕНИЕ

ПРЕДУПРЕЖДЕНИЕ !

► Общее обозначение потенциально опасной ситуации, которая может повлечь за собой тяжелые травмы или смертельный исход.

⚠ ОСТОРОЖНО

ОСТОРОЖНО !

► Общее обозначение потенциально опасной ситуации, которая может повлечь за собой травмы или повреждение оборудования (материальный ущерб).

Символы, используемые в руководстве

В этом руководстве используются следующие символы:

| | |
|--|--|
| | Перед использованием прочтите руководство по эксплуатации. |
| | Указания по эксплуатации и другая полезная информация |
| | Обращение с материалами, пригодными для вторичной переработки |
| | Не выбрасывайте электроустройства и аккумуляторы вместе с обычным мусором! |

Символы на изображениях

На изображениях используются следующие символы:

| | |
|--|--|
| | Эти цифры указывают на соответствующее изображение в начале данного руководства. |
| | Нумерация на изображениях отображает порядок выполнения рабочих операций и может отличаться от нумерации, используемой в тексте. |
| | Номера позиций используются в обзорном изображении. В обзоре изделия они указывают на номера в экспликации. |
| | Этот знак должен привлечь особое внимание пользователя при обращении с изделием. |

Символы в зависимости от изделия

Символы на изделии

На изделии используются следующие символы:

| | |
|--|--|
| | Устройство поддерживает технологию NFC, совместимую с платформами iOS и Android. |
| | Номинальная частота вращения на холостом ходу |
| | Класс защиты II (двойная изоляция) |
| | Режущий диск |

Безопасность

Общие указания по технике безопасности для электроинструментов

⚠ ПРЕДУПРЕЖДЕНИЕ Изучите все указания по технике безопасности, инструкции, иллюстрации и технические данные, которые прилагаются к данному электроинструменту.



Несоблюдение приводимых ниже указаний может привести к поражению электрическим током, пожару и/или тяжелым травмам.

Сохраните все указания по технике безопасности и инструкции для следующего пользователя.

Используемый далее термин «электроинструмент» относится к электроинструменту, работающему от электрической сети (с кабелем электропитания) и от аккумулятора (без кабеля электропитания).

Безопасность рабочего места

- ▶ **Следите за чистотой и хорошей освещенностью на рабочем месте.** Беспорядок на рабочем месте или плохое освещение могут привести к несчастным случаям.
- ▶ **Не используйте электроустройство/электроинструмент во взрывоопасной зоне, где имеются горючие жидкости, газы или пыль.** При работе электроустройство/электроинструмент искрит, и искры могут воспламенить пыль или пары/газы.
- ▶ **Не разрешайте детям и посторонним приближаться к работающему электроустройству/электроинструменту.** Отвлекаясь от работы, можно потерять контроль над электроустройством/электроинструментом.

Электрическая безопасность

- ▶ **Соединительная вилка электроинструмента должна соответствовать розетке электросети. Не изменяйте конструкцию вилки! Не используйте переходные вилки с электроинструментами с защитным заземлением.** Использование оригинальных вилок и соответствующих им розеток снижает риск поражения электрическим током.
- ▶ **Избегайте непосредственного контакта с заземленными поверхностями, например с трубами, отопительными приборами, газо-/электропластинами и холодильниками.** При контакте с заземленными предметами возникает повышенный риск поражения электрическим током.
- ▶ **Предохраняйте электроинструменты от дождя или воздействия влаги.** В результате попадания воды в электроинструмент возрастает риск поражения электрическим током.
- ▶ **Не используйте кабель электропитания не по назначению, например для переноски электроинструмента, его подвешивания или для выдергивания вилки из розетки электросети. Защищайте кабель электропитания от воздействий высоких температур, масла, острых кромок или вращающихся деталей/узлов.** В результате повреждения или схлестывания кабелей электропитания повышается риск поражения электрическим током.
- ▶ **Если работы с электроинструментом выполняются на открытом воздухе, применяйте только удлинительные кабели, которые разрешено использовать вне помещений.** Использование удлинительного кабеля, пригодного для использования вне помещений, снижает риск поражения электрическим током.
- ▶ **Если избежать работы с электроинструментом в условиях влажности не представляется возможным, используйте автомат защиты от тока утечки.** Использование автомата защиты от тока утечки снижает риск поражения электрическим током.

Безопасность персонала

- ▶ **Будьте внимательны, следите за своими действиями и серьезно относитесь к работе с электроинструментом. Не пользуйтесь электроинструментом, если вы устали или находитесь под действием наркотиков, алкоголя или медикаментов.** Незначительная ошибка при невнимательной работе с электроинструментом может стать причиной серьезного травмирования.
- ▶ **Используйте средства индивидуальной защиты и всегда надевайте защитные очки.** Использование средств индивидуальной защиты, например респиратора, защитной обуви на нескользящей подошве, защитной каски или защитных наушников, в зависимости от вида и условий эксплуатации электроинструмента, снижает риск травмирования.



- ▶ **Избегайте непреднамеренного включения электроинструмента.** Убедитесь в том, что электроинструмент выключен, прежде чем подключить его к электропитанию и/или вставить аккумулятор, поднимать или переносить электроинструмент. Ситуации, когда при переноске электроинструмента палец находится на выключателе или когда включенный электроинструмент подключается к электросети, могут привести к несчастным случаям.
- ▶ **Перед включением электроинструмента удалите регулировочные приспособления или гаечные ключи.** Рабочий инструмент или гаечный ключ, находящийся во вращающейся части электроинструмента, может стать причиной получения травм.
- ▶ **Старайтесь избегать неестественных поз при работе.** Постоянно сохраняйте устойчивое положение и равновесие. Это позволит лучше контролировать электроинструмент в непредвиденных ситуациях.
- ▶ **Носите спецодежду.** Не надевайте очень свободную одежду или украшения. Оберегайте волосы, одежду и защитные перчатки от вращающихся узлов электроинструмента. Свободная одежда, украшения и длинные волосы могут быть захвачены ими.
- ▶ **Если предусмотрено подсоединение устройств для удаления и сбора пыли, убедитесь в том, что они подсоединены и используются по назначению.** Использование пылеудаляющего аппарата снижает вредное воздействие пыли.
- ▶ **Не пребывайте в ложной уверенности в собственной безопасности и не пренебрегайте правилами техники безопасности для электроинструментов, даже если вы являетесь опытным пользователем электроинструмента.** Неосторожное обращение может в течение долей секунды стать причиной получения тяжелых травм.

Использование и обслуживание электроинструмента

- ▶ **Не допускайте перегрузки электроинструмента.** Используйте электроинструмент, предназначенный именно для данной работы. Соблюдение этого правила обеспечит более высокое качество и безопасность работы в указанном диапазоне мощности.
- ▶ **Не используйте электроинструмент с неисправным выключателем.** Электроинструмент, включение или выключение которого затруднено, представляет опасность и должен быть отремонтирован.
- ▶ **Прежде чем приступить к регулировке электроинструмента, замене принадлежностей или перед перерывом в работе выньте вилку из розетки и/или аккумулятор из электроинструмента.** Данная мера предосторожности позволит предотвратить непреднамеренное включение электроинструмента.
- ▶ **Храните неиспользуемые электроинструменты в местах, недоступных для детей.** Не позволяйте использовать электроинструмент лицам, которые не ознакомлены с ним или не читали эти инструкции. Электроинструменты представляют собой опасность в руках неопытных пользователей.
- ▶ **Бережно обращайтесь с электроинструментами и принадлежностями.** Проверяйте безупречное функционирование подвижных частей, легкость их хода, целостность и отсутствие повреждений, которые могли бы отрицательно повлиять на работу электроинструмента. Сдавайте поврежденные части электроинструмента в ремонт до его использования. Причиной многих несчастных случаев является несоблюдение правил технического обслуживания электроинструментов.
- ▶ **Необходимо следить за тем, чтобы режущие инструменты были острыми и чистыми.** Заклинивание содержащихся в надлежащем состоянии режущих инструментов происходит реже, ими легче управлять.
- ▶ **Применяйте электроинструмент, принадлежности (оснастку), рабочие инструменты и т. д. согласно данным указаниям.** Учитывайте при этом рабочие условия и характер выполняемой работы. Использование электроинструментов не по назначению может привести к опасным ситуациям.



- ▶ **Замасленные рукоятки и поверхности для хвата немедленно очищайте — они должны быть сухими и чистыми.** Скользкие рукоятки и поверхности для хвата не обеспечивают безопасное управление и контроль электроинструмента в непредвиденных ситуациях.

Сервис

- ▶ **Доверяйте ремонт своего электроинструмента только квалифицированному персоналу, использующему только оригинальные запчасти.** Этим обеспечивается поддержание электроинструмента в безопасном и исправном состоянии.

Указания по технике безопасности при работе со всеми пилами

Способ пиления

- ▶ **⚠ ОПАСНО: Не приближайте руки к рабочей зоне пилы и режущего круга. Во время работы придерживайте пилу второй рукой за дополнительную рукоятку или корпус двигателя.** При удержании пилы обеими руками риск травмирования режущим кругом исключается.
- ▶ **Не беритесь руками за нижнюю часть заготовки.** В зоне под заготовкой защитный кожух не обеспечивает вашу защиту от режущего круга.
- ▶ **Отрегулируйте глубину реза в зависимости от толщины заготовки.** Часть режущего круга, видимая под заготовкой, должна быть меньше полной высоты зуба.
- ▶ **Не держите распиливаемую заготовку в руке и не поддерживайте ее ногой! Закрепляйте заготовку в надежном зажимном устройстве.** Важно: во избежание опасности непосредственного контакта, заедания режущего круга или потери контроля над электроинструментом заготовку следует надежно фиксировать.
- ▶ **При опасности повреждения рабочим инструментом скрытой электропроводки или сетевого кабеля держите электроинструмент только за изолированные поверхности для хвата.** При контакте с токопроводом незащищенные металлические части электроинструмента также находятся под напряжением, что может привести к поражению электрическим током.
- ▶ **При продольной распиловке всегда используйте упор или прямолинейную направляющую.** Это повышает точность реза и предотвращает возможное заедание режущего круга.
- ▶ **Всегда используйте режущие круги правильного размера с подходящим посадочным отверстием (например, звездообразным или круглым).** Режущие круги, которые не соответствуют установочным размерам деталей пилы, вращаются неравномерно и приводят к потере контроля над электроинструментом.
- ▶ **Никогда не используйте поврежденные или неподходящие подкладные шайбы/зажимные винты.** Используемые для режущих кругов подкладные шайбы и зажимные винты специально разработаны для сохранения оптимальной мощности и эксплуатационной надежности данного электроинструмента.

Отдача: причины и соответствующие меры безопасности

- Отдача является неожиданной для оператора реакцией, возникающей при зацеплении, заедании или неправильном выравнивании режущего круга. Отдача приводит к тому, что неконтролируемая пила начинает выходить из заготовки и смещаться в направлении оператора.
- Если режущий круг зацепляется или защемляется в пропиле, т. е. блокируется, то вследствие работы электродвигателя пила смещается в направлении оператора.
- Если режущий круг проворачивается или неправильно выровнен в пропиле, зубья задней кромки режущего круга могут зацепиться за поверхность заготовки, вследствие чего режущий круг выйдет из пропила и пила отскочит в направлении оператора.

Отдача является следствием неправильного или ошибочного использования пилы. При соблюдении соответствующих мер предосторожности (см. ниже) этого можно избежать.

- ▶ **Надежно держите пилу обеими руками, приняв такое положение, при котором вы сможете амортизировать отдачу электроинструмента. Держитесь всегда сбоку от**



режущего круга, избегайте рабочего положения на одной линии с ним. При отдаче дисковая пила может отскочить в сторону оператора. Тем не менее, приняв необходимые меры предосторожности, можно компенсировать отдачу электроинструмента.

- ▶ В случае заедания режущего круга или прерывания работы выключите пилу и дождитесь полной остановки режущего круга, не вынимая его из заготовки. Никогда не пытайтесь вынуть пилу из заготовки или оттянуть ее назад, пока вращается режущий круг — опасность появления отдачи! Установите и устраните причину заедания режущего круга.
- ▶ При повторном включении пилы, которая находится в заготовке, отцентрируйте режущий круг в пропилах и проверьте, нет ли зацепления зубьев пилы в заготовке. В случае заедания режущего круга при повторном включении пилы режущий круг может выйти из пропила в заготовке или вызвать отдачу.
- ▶ Поддерживайте плиты большого размера, чтобы снизить риск отдачи в случае заедания режущего круга. Под действием собственного веса такие плиты могут прогибаться, поэтому их необходимо поддерживать с обеих сторон, как вблизи места реза, так и по краям.
- ▶ Не используйте тупые или поврежденные режущие круги. Режущие круги с тупыми или неправильно разведенными зубьями способствуют появлению сильного трения, защемлению режущего круга и отдаче вследствие недостаточной ширины реза.
- ▶ Перед пилением плотно затяните устройства регулировки глубины и угла резания. В случае изменения настроек во время пиления возможно защемление режущего круга и появление отдачи.
- ▶ Будьте особенно осторожны при пилении в стенах или в других непросматриваемых зонах. Погружаемый режущий круг может заклинить при контакте со скрытыми препятствиями, вследствие чего возникнет отдача.

Дополнительные указания по технике безопасности при работе с дисковыми пилами

- ▶ Подводите ручную дисковую пилу к заготовке только во включенном состоянии.
 - ▶ По всей длине пропила/реза (ни сверху, ни снизу) не должно быть препятствий. Резка пыльным диском шурупов, гвоздей и пр. не допускается.
- ▶ Категорически запрещается выполнение пыльных работ с дисковой пилой над головой.
- ▶ Не останавливайте пыльный диск, прижимая его вбок.
- ▶ Не допускайте перегрева вершин зубьев пыльного диска.
- ▶ При резке пластика не допускайте его оплавления.
- ▶ Для резки того или иного основания всегда используйте подходящий пыльный диск.
- ▶ Используйте только рекомендованные Hilti пыльные диски, которые соответствуют стандарту EN 847-1.

Описание

Обзор изделия 1

- | | |
|---|--|
| ① Параллельный упор, одноплечный | ⑪ Опорная плита, малая |
| ② Предустановка угла пропила | ⑫ Светодиодная подсветка |
| ③ Кнопка блокировки шпинделя | ⑬ Зажимной рычаг переднего параллельного упора |
| ④ Дополнительная рукоятка | ⑭ Зажимной рычаг для регулировки угла реза |
| ⑤ Выключатель | ⑮ Шкала (для выставления) глубины реза |
| ⑥ Кнопка блокировки включения | ⑯ Соединительный патрубок (для пылесоса) |
| ⑦ Рукоятка | ⑰ (Пыле)защитный кожух |
| ⑧ Кабель электропитания | ⑱ Рычаг виброзащитного кожуха |
| ⑨ Зажимной рычаг для регулировки глубины реза | |
| ⑩ Ключ-шестигранник | |



- | | | | |
|----|---|----|--|
| 19 | Зажимной рычаг заднего параллельного упора (только для большой опорной плиты) | 25 | Метка угла реза 45° |
| 20 | Виброзащитный кожух | 26 | Шкала (для выставления) угла реза |
| 21 | Приводной шпиндель | 27 | Опорная плита, большая |
| 22 | Стрелка, указывающая направление вращения | 28 | Зажимной винт |
| 23 | Параллельный упор, двуплечный | 29 | Зажимной фланец |
| 24 | Метка угла реза 0° | 30 | Крепежный фланец |
| | | 31 | Метка (для угла паза) 0°, опорная плита |
| | | 32 | Метка (для угла паза) 1°–50°, на опорной плите |

Обзор переходника направляющей шины 2

- | | | | |
|----|-------------------|----|------------------------------|
| 33 | Распорка задняя | 35 | Метка (для угла паза) 0° |
| 34 | Распорка передняя | 36 | Метка (для угла паза) 1°–50° |

Использование по назначению

Данное изделие представляет собой дисковую пилу, предназначенную для пиления/резки древесины или древесных материалов, пластмасс, гипсокартона, гипсоволокнистых плит и композитов с глубиной пропила/реза 55 мм, а также для выполнения косых пропилов/резов под углом в диапазоне до 50°.

Возможное использование не по назначению

Запрещается использовать пильные диски, которые не соответствуют параметрам, указанным в технических характеристиках, отрезные и шлифовальные круги, а также пильные диски из высоколегированной быстрорежущей стали (HSS). Резка металлов этой пилой запрещена.

Комплект поставки

Дисковая пила, пильный диск, ключ-шестигранник, параллельный упор, руководство по эксплуатации.

i Для обеспечения безопасной эксплуатации используйте только оригинальные запасные части и расходные материалы. Допущенные нами запасные части, расходные материалы и принадлежности для данного изделия вы можете найти в **Hilti Store** или на сайте www.hilti.group

Технические данные

Технические данные

i Номинальное напряжение, номинальный ток, частота и номинальная потребляемая мощность указаны на заводской табличке (данные могут варьироваться в зависимости от экспортного исполнения).

При запитывании от генератора/трансформатора его выходная мощность должна быть как минимум вдвое выше номинальной потребляемой мощности, которая указана на заводской табличке электроинструмента. Рабочее напряжение трансформатора или генератора должно всегда находиться в диапазоне между +5 % и -15 % номинального напряжения электроинструмента.

| | |
|---|-------------------|
| Поколение изделия | 01 |
| Вес, малая опорная плита | 4,5 кг |
| Вес, большая опорная плита | 4,7 кг |
| Диаметр пильного диска | 160 мм ... 165 мм |
| Толщина опорной пластины пильных дисков | 1,1 мм ... 1,5 мм |



| | |
|-------------------------------------|----------------|
| Посадочное отверстие пильного диска | 20 мм |
| Глубина пропила/реза при 0° | 0 мм ... 55 мм |
| Глубина пропила/реза при 45° | 0 мм ... 41 мм |
| Глубина пропила/реза при 50° | 0 мм ... 37 мм |
| Частота вращения без нагрузки | 5 500 об/мин |

Данные о шуме и вибрации

Приводимые здесь значения уровня звукового давления и вибрации были измерены согласно стандартизированной процедуре измерения и могут использоваться для сравнения электроинструментов между собой. Они также подходят для предварительной оценки вредных воздействий.

Указанные данные применимы к основным областям применения электроинструмента. Однако, если электроинструмент используется для других целей, с другими рабочими (сменными) инструментами или в случае его неудовлетворительного технического обслуживания, данные могут быть иными. Вследствие этого в течение всего периода работы электроинструмента возможно значительное увеличение вредных воздействий.

Для точного определения вредных воздействий следует также учитывать промежутки времени, в течение которых электроинструмент находится в выключенном состоянии или работает вхолостую. Вследствие этого в течение всего периода работы электроинструмента возможно заметное уменьшение вредных воздействий.

Примите дополнительные меры безопасности для защиты пользователя от воздействия возникающего шума и/или вибраций, например: техническое обслуживание электроинструмента и рабочих (сменных) инструментов, сохранение тепла рук, правильная организация рабочих процессов.



Подробную информацию о версиях примененных здесь стандартов **EN 62841** см. в копии декларации соответствия нормам 28.

Данные о шуме

| | |
|--|----------|
| Уровень звуковой мощности (L_{WA}) | 99 дБ(A) |
| Погрешность уровня звуковой мощности (K_{WA}) | 3 дБ(A) |
| Уровень звукового давления (L_{pA}) | 91 дБ(A) |
| Погрешность уровня звукового давления (K_{pA}) | 3 дБ(A) |

Данные о вибрации

| | 230 В | 110 В |
|--|---|---|
| Значение вибрации по трем осям при пилении древесины (a_h) | 1,77 м/с ² (5,81 фут/с ²) | 2,12 м/с ² (6,96 фут/с ²) |
| Погрешность (K) | 1,5 м/с ² | 1,5 м/с ² |

Управление

Снятие пильного диска

ПРЕДУПРЕЖДЕНИЕ

Опасность ожога и пореза при контакте с режущим кругом, зажимным винтом и зажимным фланцем. Следствием могут стать ожоги и порезы.

► При замене рабочего инструмента используйте защитные перчатки.

1. Выньте вилку кабеля электропитания из розетки электросети.



2. Вставьте ключ-шестигранник в крепежный винт пильного диска.
3. Нажмите и удерживайте нажатой кнопку блокировки шпинделя.
4. Вверните зажимной винт пильного диска с помощью ключа-шестигранника до полной фиксации кнопки блокировки шпинделя.
5. Отпустите зажимной винт с помощью ключа-шестигранника путем дальнейшего отворачивания в направлении вращения, указанном стрелкой.
6. Выньте зажимной винт и снимите наружный зажимной фланец.
7. Откройте виброзащитный кожух и снимите пильный диск.



При необходимости (в целях очистки) крепежный фланец можно снять.

Установка пильного диска **4**

⚠ ОСТОРОЖНО

Опасность повреждения! При использовании неподходящих или неправильно установленных режущих кругов возможно повреждение пилы.

- ▶ Используйте только те режущие круги, которые подходят для этой пилы. Соблюдайте направление вращения, указанное на режущем круге.
- ▶ Используйте только те режущие круги, допустимая частота вращения которых по меньшей мере соответствует максимальной частоте вращения, указанной на пиле.

1. Выньте вилку кабеля электропитания из розетки электросети.
2. Очистите крепежный и зажимной фланцы.
3. Установите крепежный фланец в правильной позиции.
4. Откройте виброзащитный кожух.
5. Установите новый пильный диск.
6. Установите наружный зажимной фланец в правильной позиции.
7. Вставьте зажимной винт.
8. Вставьте ключ-шестигранник в зажимной винт для фиксации пильного диска.
9. Закрепите зажимной фланец, завернув зажимной винт по часовой стрелке. При этом придерживайте одной рукой нажатой кнопку блокировки шпинделя.
10. Перед вводом в эксплуатацию проверьте пильный диск на надежность фиксации и правильность посадки.

Регулировка глубины пропила/реза **5**

1. Выньте вилку кабеля электропитания из розетки электросети.
2. Разблокируйте зажимной рычаг для регулировки глубины реза.
3. Приподнимите дисковую пилу клешневидным движением и отрегулируйте глубину пропила/реза.
 - ▶ Глубина пропила/реза отображается на соответствующей шкале.



Для получения чистой кромки пропила/реза его глубина должна соответствовать толщине материала с припуском 2 мм.

4. Зафиксируйте зажимной рычаг для регулировки глубины пропила/реза.

Регулировка угла пропила/реза **5**

1. Выньте вилку кабеля электропитания из розетки электросети.
2. Разблокируйте зажимной рычаг для регулировки угла реза.
3. Наклоните опорную плиту до нужного угла.
 - ▶ Угол пропила/реза отображается на соответствующей шкале.
4. Затяните зажимной рычаг для регулировки угла реза.



Указатель разметки

На передней опорной плите дисковой пилы находится указатель разметки (0° и 45°), который используется для точного выполнения как прямых, так и косых пропилов в зависимости от выбранного угла. Кромка разметки соответствует внутренней стороне пильного диска. Указатель разметки находится на переднем вырезе для пильного диска.

Пиление/резка по разметке 7

- i** Не допускайте смещения заготовки.
- Располагайте ее таким образом, чтобы пильный диск мог свободно вращаться под ней.
- Убедитесь в том, что выключатель на пиле выключен.
- Установите дисковую пилу опорной плитой на заготовку таким образом, чтобы пильный диск не касался заготовки.

1. Включите дисковую пилу.
2. Ведите дисковую пилу с подходящей скоростью по разметке на заготовке.

Пиление с параллельным упором 3

При использовании одноплечевого параллельного упора возможно выполнение точных резов вдоль кромки заготовки или нарезание планок одинакового размера. Параллельный упор может монтироваться с обеих сторон опорной плиты. Двуплечный параллельный упор может использоваться только с большой опорной плитой. При установке параллельного упора следите за его правильной позицией.

Пиление/резка с направляющей шиной.

Использование направляющей шины позволяет уменьшить отдачу пилы.

Установка/извлечение дисковой пилы из переходника направляющей шины 9

- i** При работе с пилами с малой опорной плитой используйте адаптер, подходящий для направляющей шины.

1. Демонтируйте параллельный упор (если установлен).
2. Заведите опорную плиту в задние распорки адаптера для направляющей шины.
3. Полностью вставьте опорную плиту спереди в адаптер для направляющей шины. Опорная плита должна быть полностью зафиксирована на передней распорке.
4. Для извлечения потяните переднюю распорку слегка вперед и извлеките дисковую пилу из переходника направляющей шины.

Продольные пропилы/резы под углом 0° 10

- ▶ Установите пилу меткой « 0° » на направляющее ребро шины.

Продольные резы под углом до 50° 11

⚠ ОСТОРОЖНО

Опасность повреждения При установке пилы в неправильный паз пильный диск будет задевать направляющую шину.

- ▶ Устанавливайте пилу в правильный паз.
- ▶ Установите пилу меткой « 1° – 50° » на направляющее ребро шины.

Пиление с направляющей шиной 12

1. Прочно закрепите направляющую шину снизу с помощью двух струбцин.
2. Установите дисковую пилу в зоне установки направляющей шины. При выполнении продольных пропилов под углом 20° – 50° открывайте виброзащитный кожух вручную.

- i** Дисковая пила должна быть установлена на направляющей шине позади заготовки. Обратите внимание на то, что пильный диск не должен касаться заготовки.

3. Включите дисковую пилу.



4. Равномерно смещайте дисковую пилу по заготовке.

- ▶ Виброзащитный кожух открывается при выполнении пропилов/резов под углом 20° при касании боковой зачистной кромки.
- ▶ Он снова закрывается при выдвигании на конце направляющей шины.

Пиление/резка со всасыванием/без всасывания опилок

Дисковая пила оснащена соединительным патрубком для подключения стандартных всасывающих шлангов пылесосов диаметром 27 мм. Для подсоединения всасывающего шланга к пиле может потребоваться подходящий переходник.

По возможности всегда используйте подходящий передвижной пылесос для работы с древесиной или древесиной и минералами.

При работе без всасывания опилок выбирайте нужное направление выброса опилок путем поворота канала таким образом, чтобы выброс опилок осуществлялся в противоположном от вас направлении.

 Используйте, как правило, респиратор с фильтром класса P2 и обеспечьте достаточную вентиляцию, чтобы свести пылевую нагрузку к минимуму.

Уход и техническое обслуживание

Уход и техническое обслуживание

⚠ ПРЕДУПРЕЖДЕНИЕ

Опасность травмирования вследствие удара электрическим током! Выполнение работ по уходу и обслуживанию с подключенной вилкой кабеля электропитания может привести к тяжелым травмам и ожогам.

- ▶ Перед проведением любых работ по уходу и обслуживанию всегда вынимайте из розетки вилку кабеля электропитания!

Уход

- Осторожно удаляйте налипшую грязь.
- Осторожно очищайте вентиляционные прорези сухой щеткой.
- Очищайте корпус только с использованием слегка увлажненной ткани. Не используйте средства по уходу с содержанием силикона, поскольку они могут повредить пластиковые детали.

Техническое обслуживание

⚠ ПРЕДУПРЕЖДЕНИЕ

Опасность вследствие удара электрического тока! Неквалифицированный ремонт компонентов электрической части может привести к получению серьезных травм и ожогам.

- ▶ Ремонт электрической части перфоратора поручайте только специалисту-электрику.
- Регулярно проверяйте все видимые части электроинструмента на отсутствие повреждений, а элементы управления — на исправное функционирование.
- При повреждениях и/или функциональных сбоях не используйте электроинструмент. Сразу сдавайте его в сервисный центр **Hilti** для ремонта.
- После ухода за электроинструментом и его технического обслуживания установите все защитные приспособления на место и проверьте их исправное функционирование.

 Для обеспечения безопасной эксплуатации используйте только оригинальные запасные части и расходные материалы. Допущенные нами запасные части, расходные материалы и принадлежности для данного изделия вы можете найти в **Hilti Store** или смотрите на **www.hilti.group**.



Проверка после выполнения работ по уходу и техническому обслуживанию

i После ухода за электроинструментом и его технического обслуживания убедитесь, что все защитные приспособления установлены и исправно функционируют.

- ▶ Для проверки виброзащитного кожуха полностью откройте его с помощью рычага.
- ▶ После отпускания рычага виброзащитный кожух должен быстро и полностью закрыться.

Очистка канала для отвода опилок

i При необходимости во время очистки следует снимать пильный диск.

1. Выньте вилку кабеля электропитания из розетки электросети.
2. Снимите пильный диск. 8
3. Очистите канал для отвода опилок.
4. Установите пильный диск. 9
5. Проверяйте безупречное функционирование подвижных частей, легкость их хода, целостность всех частей и отсутствие повреждений, которые могли бы отрицательно повлиять на работу пилы.

Очистка защитных приспособлений

1. Снимите пильный диск. 8
2. Осторожно очистите защитные приспособления сухой щеткой.
3. Удалите отложения и опилки внутри защитных приспособлений с помощью подходящего инструмента.
4. Установите пильный диск. 9

Поиск и устранение неисправностей

| Неисправность | Возможная причина | Решение |
|---|---|--|
| Электроинструмент работает не на полную мощность. | Удлинительный кабель слишком длинный и/или имеет недостаточное сечение. | ▶ Используйте удлинительный кабель допустимой длины и/или с достаточным сечением. |
| | Слишком низкое напряжение электропитания | ▶ Подключите электроинструмент к другому источнику электропитания. |
| Электроинструмент не функционирует. | Сбой электропитания | ▶ Подключите другой электроинструмент и проверьте его функционирование. |
| | Неисправен кабель электропитания или его вилка. | ▶ Привлеките специалиста-электрика для их проверки. При необходимости замените эти детали через сервисный центр Hilti . |
| | Неисправен выключатель. | ▶ Сдайте инструмент для ремонта в сервисный центр Hilti . |
| | Изношены угольные щетки. | ▶ Сдайте инструмент для ремонта в сервисный центр Hilti . |
| Отсутствует/пониженная мощность всасывания | Канал для отвода опилок забит. | ▶ Очистите канал для отвода опилок. 12 |



| Неисправность | Возможная причина | Решение |
|--|--|--|
| Виброзащитный кожух не закрывается. | Защитное устройство засорено (забито). | ▶ Очистите защитные приспособления.  12 |
| Электроинструмент вибрирует сильнее, чем обычно. | Пильный диск установлен неправильно. | ▶ Снимите пильный диск и установите его правильно. |

Утилизация

 Большинство материалов, из которых изготовлены электроинструменты **Hilti**, подлежит вторичной переработке. Перед утилизацией следует тщательно рассортировать материалы (для удобства их последующей переработки). Во многих странах фирма **Hilti** уже организовала прием старых (электро)инструментов (изделий) для утилизации. Дополнительную информацию по этому вопросу можно получить в отделе по обслуживанию клиентов или у консультантов по продажам фирмы **Hilti**.

 ▶ Не выбрасывайте электрические инструменты, электронные устройства/приборы и аккумуляторы вместе с обычным мусором!

RoHS (Директива об ограничении применения опасных веществ)

По этой ссылке доступна таблица опасных веществ: qr.hilti.com/r2937786.

Ссылку в виде QR-кода на таблицу опасных веществ согласно директиве RoHS см. в конце этого документа.

Гарантия производителя

▶ С вопросами по поводу гарантийных условий обращайтесь в ближайшее представительство **Hilti**.

uk Оригінальна інструкція з експлуатації

Інформація щодо інструкції з експлуатації

Про цю інструкцію з експлуатації

- **Попередження!** Перед використанням продукту слід обов'язково прочитати та зрозуміти інструкцію з експлуатації, що додається, у тому числі інструкції, вказівки з техніки безпеки, попереджувальні вказівки, ілюстрації та технічні характеристики. Зокрема, ознайомтеся з усіма інструкціями, вказівками з техніки безпеки, попереджувальними вказівками, ілюстраціями, технічними характеристиками, а також інформацією щодо компонентів та функцій. Недотримання цієї вимоги може призвести до ризику ураження електричним струмом, виникнення пожежі та/або тяжких травм. Зберігайте інструкцію з експлуатації, зокрема всі інструкції, вказівки з техніки безпеки та попереджувальні вказівки, щоб можна було звернутися до них у майбутньому.
-  Інструменти призначені для професійного використання, а тому їхню експлуатацію, технічне обслуговування та ремонт слід доручати лише авторизованому персоналу зі спеціальною підготовкою. Цей персонал повинен бути спеціально проінструктований про можливі ризики. Інструмент та допоміжне приладдя можуть стати джерелом небезпеки у разі їхнього неправильного застосування некваліфікованим персоналом або у разі використання не за призначенням.
- Інструкція з експлуатації, що додається до продукту, відповідає стану науки і техніки, актуальному на момент її друку. Більш актуальну версію інструкції з експлуатації можна знайти в інтернеті на сторінці з інформацією про продукти **Hilti**. Для цього перейдіть за посиланням або QR-кодом у цій інструкції з експлуатації, що позначені символом .
- У разі зміни власника передавайте продукт лише разом із цією інструкцією з експлуатації.



Пояснення символів

Попереджувальні вказівки

Попереджувальні вказівки інформують користувача про фактори небезпеки, пов'язані із застосуванням інструмента. Використовуються такі сигнальні слова:

НЕБЕЗПЕКА

НЕБЕЗПЕКА !

► Указує на безпосередню небезпеку, що може призвести до отримання тяжких тілесних ушкоджень або навіть до смерті.

ПОПЕРЕДЖЕННЯ

ПОПЕРЕДЖЕННЯ !

► Указує на потенційно небезпечну ситуацію, яка може призвести до отримання тяжких тілесних ушкоджень або навіть смерті.

ОБЕРЕЖНО

ОБЕРЕЖНО !

► Указує на потенційно небезпечну ситуацію, яка може призвести до отримання тілесних ушкоджень або до матеріальних збитків.

Символи у документі

У цьому документі використовуються такі символи:

| | |
|--|---|
| | Перед використанням прочитайте інструкцію з експлуатації |
| | Указівки щодо експлуатації та інша корисна інформація |
| | Поводження з матеріалами, придатними для вторинної переробки |
| | Не викидайте електроінструменти і акумуляторні батареї у баки для побутового сміття |

Символи на ілюстраціях

На ілюстраціях використовуються такі символи:

| | |
|--|---|
| | Цифрами позначаються відповідні ілюстрації, наведені на початку цієї інструкції |
| | Нумерація відображає послідовність робочих кроків на ілюстраціях та може відрізнятися від нумерації у тексті |
| | Номера позицій, наведені на оглядовій ілюстрації , відповідають номерам у легенді, що представлена у розділі « Огляд продукту » |
| | Цей символ позначає аспекти, на які слід звернути особливу увагу під час застосування інструмента. |

Символи, що обумовлені типом інструмента

Символи на інструменті

На інструменті можуть бути наведені такі символи:

| | |
|--|---|
| | Бездротова передача даних |
| | Номінальна швидкість обертання під час холостого ходу |
| | Клас захисту II (подвійна ізоляція) |
| | Пиляльний диск |



Безпека

Загальні вказівки з техніки безпеки при роботі з електроінструментами

⚠ ПОПЕРЕДЖЕННЯ! Уважно прочитайте усі вказівки та інструкції з техніки безпеки, ознайомтеся з малюнками та технічними даними цього електроінструмента. Щонайменше недотримання наведених нижче вказівок може призвести до ураження електричним струмом, займання та/або отримання тяжких травм.

Збережіть всі інструкції та вказівки з техніки безпеки – вони можуть знадобитися Вам у майбутньому.

Термін «електроінструмент», який використовується у вказівках з техніки безпеки, позначає як електроінструменти, що працюють від електричної мережі (із кабелем живлення), так і електроінструменти, що працюють від акумуляторної батареї (без кабелю живлення).

Безпека на робочому місці

- ▶ **Дбайте про чистоту та достатнє освітлення робочого місця.** Безлад на робочому місці та недостатнє освітлення можуть стати причиною нещасних випадків.
- ▶ **Не працюйте з електроінструментом у вибухонебезпечному середовищі, що містить легкозаймисті рідини, гази або пил.** Під час роботи електроінструментів утворюються іскри, від яких можуть зайнятися легкозаймисті випари або пил.
- ▶ **Подбайте про те, щоб під час використання електроінструмента поблизу не було дітей та сторонніх осіб.** Щонайменше відволікання може призвести до втрати контролю над інструментом.

Електрична безпека

- ▶ **Штепсельна вилка електроінструмента повинна підходити до розетки живлення. Забороняється вносити зміни до конструкції штепсельної вилки. Не дозволяється застосовувати перехідні штепсельні вилки в електроінструментах із захисним заземленням.** У разі використання оригінальних штепсельних вилок і відповідних розеток знижується ризик ураження електричним струмом.
- ▶ **Під час роботи намагайтеся не торкатися заземлених поверхонь, наприклад труб, радіаторів опалення, печей та холодильників.** Якщо Ваше тіло перебуває в контакті із системою заземлення, існує підвищений ризик ураження електричним струмом.
- ▶ **Захищайте електроінструменти від дощу та вологи.** У разі проникнення води в електроінструмент підвищується ризик ураження електричним струмом.
- ▶ **Використовуйте з'єднувальний кабель тільки за призначенням, не переносьте за нього електроінструмент, не користуйтеся ним для підвішування інструмента та не тримайтеся за нього, дістаючи штепсельну вилку з розетки. Оберігайте з'єднувальний кабель від впливу високих температур, від дії мастил та контакту з гострими кромками або рухомими частинами інструмента.** Пошкоджені або заплутані з'єднувальні кабелі підвищують ризик ураження електричним струмом.
- ▶ **Працюючи з електроінструментом під відкритим небом, використовуйте лише подовжувальний кабель, придатний для зовнішнього застосування.** Використання подовжувального кабелю, призначеного для зовнішнього застосування, зменшує ризик ураження електричним струмом.
- ▶ **Якщо неможливо уникнути експлуатації електроінструмента за умов підвищеної вологості, використовуйте автомат захисту від струму витoku.** Використання автомата захисту від струму витoku зменшує ризик ураження електричним струмом.

Безпека персоналу

- ▶ **Будьте уважними, зосередьтеся на виконуваній операції, до роботи з електроінструментом ставтеся серйозно. Не користуйтеся електроінструментом, якщо Ви втомлені або перебуваєте під дією наркотичних речовин, алкоголю або лікарських засобів.** Під час



роботи з електроінструментом не відволікайтеся ні на мить, оскільки це може призвести до отримання серйозних травм.

- ▶ **Використовуйте засоби індивідуального захисту і завжди надягайте захисні окуляри.** Використання засобів індивідуального захисту, наприклад респіратор, захисного взуття на нековзній підшві, захисного шолома або шумозахисних навушників – залежно від різновиду електроінструмента та особливостей його застосування – зменшує ризик травмування.
- ▶ **Уникайте випадкового вмикання електроінструмента.** Переконайтеся в тому, що електроінструмент вимкнений, перш ніж вставляти штепсельну вилку в розетку живлення та/або приєднувати акумулятор, піднімати електроінструмент або переносити його. Якщо під час перенесення електроінструмента тримати палець на вимикачі або приєднувати інструмент до джерела живлення увімкненим, це може призвести до нещасного випадку.
- ▶ **Перш ніж вмикати електроінструмент, від'єднайте від нього все налагоджувальне приладдя або гайкові ключі.** Приладдя або ключ, що знаходяться в обертовому вузлі інструмента, можуть стати причиною отримання травм.
- ▶ **Уникайте виконання роботи в незручній позі.** Під час виконання робіт ставайте в стійку позу і намагайтеся повсякчас утримувати рівновагу. Це дозволить Вам більш упевнено контролювати електроінструмент у разі виникнення несподіваних обставин.
- ▶ **Надягайте відповідний робочий одяг.** Не надягайте для роботи занадто просторий одяг та прикраси. Слідкуйте за тим, щоб волосся, одяг та робочі рукавиці знаходилися подалі від обертових частин інструмента. Просторий одяг, прикраси або довге волосся можуть бути захоплені рухомими частинами інструмента.
- ▶ **Якщо передбачена можливість установлення системи пиловидалення та пилозбірників, обов'язково переконайтеся в тому, що вони правильно приєднані й використовуються належним чином.** Застосування системи видалення пилу дозволяє зменшити негативний вплив пилу на персонал.
- ▶ **Не можна нехтувати правилами безпеки під час роботи з електроінструментами навіть у тому випадку, коди Ви добре знайомі з тим чи іншим електроінструментом.** Якщо користуватися інструментом необережно, лише малої частки секунди може бути достатньо для отримання тяжких травм.

Використання електроінструмента та належний догляд за ним

- ▶ **Не допускайте перенавантаження інструмента.** Завжди використовуйте електроінструмент, призначений для виконання відповідної роботи. При використанні належного електроінструмента забезпечуються більш висока якість та безпека виконання робіт у вказаному діапазоні продуктивності.
- ▶ **Не використовуйте електроінструмент із пошкодженим вимикачем.** Електроінструмент, який неможливо вмикати або вимикати, є небезпечним і підлягає ремонту.
- ▶ **Перш ніж розпочинати налаштування інструмента, виконувати заміну приладдя або роботи перерву в роботі, не забудьте вийняти штепсельну вилку з розетки та/або вийняти з інструмента змінну акумуляторну батарею.** Такий запобіжний захід допоможе уникнути випадкового вмикання електроінструмента.
- ▶ **Електроінструменти, що не використовуються, зберігайте в недоступному для дітей місці.** Не дозволяйте користуватися інструментом особам, які не ознайомлені з ним або не прочитали ці вказівки. У руках недосвідчених людей електроінструменти являють собою серйозну небезпеку.
- ▶ **Електроінструменти та їх приладдя потребують дбайливого догляду.** Ретельно перевіряйте, чи бездоганно працюють та чи не заклинюють рухомі частини, чи не зламалися або не зазнали інших пошкоджень деталі, від яких залежить справна робота електроінструмента. Перед початком роботи з інструментом пошкоджені деталі слід відремонтувати. Багатьох нещасних випадків можна уникнути за умови належного технічного обслуговування електроінструментів.



- ▶ Слідкуйте за тим, щоб ріжучі інструменти завжди залишалися чистими та належним чином заточеними. Дбайливо доглянутий ріжучий інструмент із гострими різальними кромками не так часто заклинюється, і з ним легше працювати.
- ▶ Під час експлуатації електроінструмента, приладдя до нього, робочих інструментів тощо дотримуйтеся наведених у цьому документі вказівок. При цьому завжди враховуйте умови в місці виконання робіт та дії, яких вимагає поставлене завдання. Використання електроінструментів не за призначенням може призвести до виникнення небезпечних ситуацій.
- ▶ Слідкуйте за тим, щоб поверхні рукояток були чистими та сухими, та не допускайте їхнього забруднення мастилом. Якщо поверхні рукояток слизькі, це унеможлиблює впевнене контролювання електроінструмента у непередбачених ситуаціях.

Сервісне обслуговування

- ▶ Доручайте ремонт електроінструмента лише кваліфікованому персоналу зі спеціальною підготовкою за умови використання тільки оригінальних запасних частин. Це забезпечить функціональність електроінструмента.

Указівки з техніки безпеки для всіх пилок

Процес пиляння

- ▶ **⚠ НЕБЕЗПЕКА:** Не наближайте руки до робочої зони та до пиляльного диска. Утримуйте інструмент другою рукою за додаткову рукоятку або за корпус двигуна. Якщо тримати інструмент обома руками, виключається ризик їх травмування пиляльним диском.
- ▶ Не беріться за нижню частину оброблюваної деталі. Захисний кожух не може захистити Вас від пиляльного диска під оброблювану деталлю.
- ▶ Відрегулюйте глибину пропилю залежно від товщини оброблюваної деталі. Пиляльний диск повинен виступати з-під нижньої поверхні деталі менше ніж на висоту зубця диска.
- ▶ Не утримуйте розпилювану деталь у руці та не підпирайте її ногою. Закріпіть оброблювану деталь на стійкій основі. Слід надійно закріплювати оброблювану деталь, щоб уникнути її контакту з тілом працівника, а також мінімізувати ймовірність заклинювання пиляльного диска та втрати контролю за інструментом.
- ▶ Утримуйте електроінструмент тільки за ізольовані поверхні рукояток, тому що під час роботи він може випадково натрапити на приховану електропроводку або на власний кабелів живлення. У разі контакту з електричним дротом незахищені металеві частини електроінструмента також потрапляють під напругу, що може призвести до враження електричним струмом.
- ▶ Під час виконання подовжного розпилю завжди використовуйте упор або напрямну. Це дозволить покращити точність розпилю та зменшити вірогідність заземлення пиляльного диска.
- ▶ Завжди використовуйте пиляльні диски належного розміру з відповідним посадочним отвором (наприклад, зіркоподібним або круглим). Якщо пиляльний диск не відповідає кріпильному елементу пилки, він обертатиметься нерівномірно, що може призвести до втрати контролю над інструментом.
- ▶ Ніколи не використовуйте пошкоджені або неправильно підібрані шайби або кріпильні гвинти для пиляльного диска. Шайби та кріпильні гвинти, які використовуються із пиляльними дисками, були спеціально розроблені для конкретної пилки, що дозволяє забезпечити оптимальну потужність та експлуатаційну надійність інструмента.

Віддача: причини і відповідні вказівки з техніки безпеки

- Віддача являє собою несподівану для працівника реакцію, що виникає внаслідок заїдання, заклинювання або неправильного вирівнювання пиляльного диска та призводить до того, що інструмент неконтрольовано відскакує від оброблюваної деталі в напрямку користувача;
- якщо пиляльний диск заїдає або заклинюється в пропили та з цієї причини повністю зупиняється, то за рахунок зусиль двигуна пилку ривком викидає в напрямку користувача;



- якщо пиляльний диск перекошений або неправильно вирівняний у пропили, зубці задньої кромки пиляльного диска можуть зачепитися за поверхню оброблюваної деталі, внаслідок чого пиляльний диск із силою викидається з пропилу й ривком зміщується в напрямку користувача.

Віддача є наслідком неправильного або помилкового використання пилки. За умови дотримання відповідних заходів безпеки, що перераховані нижче, цього явища можна уникнути.

- ▶ **Надійно тримайте пилку обома руками, вибравши таке положення тіла і рук, у якому Ви зможете амортизувати віддачу інструмента. Завжди перебувайте збоку від пиляльного диска – ніколи не розміщуйте його безпосередньо перед собою.** У разі виникнення віддачі циркулярну пилку може з силою відкинути назад, однак оператор може контролювати віддачу, вживши відповідних запобіжних заходів.
- ▶ **Якщо пиляльний диск защемлений або якщо Ви перериваєте роботу, вимкніть пилку та надійно утримуйте її в оброблюваному матеріалі, доки пиляльний диск не зупиниться повністю. Поки пиляльний диск продовжує обертатись, не тягніть пилку до себе та не намагайтеся дістати її з оброблюваної деталі – інакше це може призвести до віддачі.** З'ясуйте й усуньте причину защемлення пиляльного диска.
- ▶ **Перед повторним вмиканням пилки, яка залишилася в оброблюваній деталі, відцентруйте пиляльний диск у пропили та перевірте, чи не застрягли зубці пилки в деталі.** Якщо пиляльний диск заклинило, то повторне вмикання інструмента може спричинити віддачу або із силою викинути диск із пропилу.
- ▶ **Під плити великого розміру встановлюйте підпірки, щоб зменшити ризик віддачі в разі защемлення пиляльного диска.** Плити великого розміру можуть прогинатися під дією власної ваги. Такі плити необхідно підтримувати з обох боків, як поблизу місця пропилу, так і біля країв.
- ▶ **Не використовуйте затуплені або пошкоджені пиляльні диски.** Пиляльні диски із затупленими або неправильно розведеними зубцями сприяють появі сильного тертя у занадто вузькому пропили, що призводить до защемлення дисків та виникнення віддачі.
- ▶ **Перш ніж починати роботу, затягніть пристрої для встановлення кута та глибини різання.** Якщо їх налаштування зміняться під час роботи, це може призвести до защемлення пиляльного диска та до віддачі.
- ▶ **Будьте надзвичайно обережні під час пиляння стін або інших об'єктів, протилежну сторону яких Ви не можете бачити.** Під час урізного пиляння може статися віддача через блокування пиляльного диска прихованими у матеріалі об'єктами.

Додаткові вказівки з техніки безпеки щодо циркулярних пилко

- ▶ Підводьте ручну циркулярну пилку до оброблюваної деталі тільки в увімкненому стані.
 - ▶ На траєкторії пиляння (зверху та знизу) не повинно бути жодних сторонніх предметів. Пиляння гвинтів, цвяхів та інших подібних предметів забороняється.
- ▶ Ніколи не працюйте циркулярною пилкою, тримаючи її над головою.
- ▶ Не гальмуйте інструмент шляхом бокового притискання його пиляльного диска.
- ▶ Уникайте перегрівання кінців зубців пилки.
- ▶ Під час розпилювання пластмаси слід уникати її плавлення.
- ▶ Для різних основ завжди використовуйте відповідний пиляльний диск.
- ▶ Використовуйте тільки ті пиляльні диски, які рекомендовані компанією Hilti і відповідають стандарту EN 847-1.

Опис

Огляд продукту

- | | |
|--|--------------------------------|
| ① Одноплечовий паралельний упор | ④ Додаткова рукоятка |
| ② Попередня настройка для кута різання | ⑤ Вимикач |
| ③ Кнопка блокування шпинделя | ⑥ Кнопка блокування увімкнення |



- | | | | |
|----|--|----|---|
| 7 | Рукоятка | 19 | Задній затискний важіль для паралельного упора (тільки для великої опорної плити) |
| 8 | Кабель живлення | 20 | Маятниковий захисний кожух |
| 9 | Затискний важіль для регулювання глибини пропилу | 21 | Приводний шпindel |
| 10 | Торцевий шестигранний ключ | 22 | Стрілка, що позначає напрям обертання |
| 11 | Маленька опорна плита | 23 | Двоплечовий паралельний упор |
| 12 | Світлодіодне підсвічування | 24 | Розмітка різання під кутом 0° |
| 13 | Передній затискний важіль для паралельного упора | 25 | Розмітка різання під кутом 45° |
| 14 | Затискний важіль для встановлення кута різання | 26 | Шкала кутів різання |
| 15 | Шкала глибини пропилу | 27 | Велика опорна плита |
| 16 | Єднальний патрубков (пилосос) | 28 | Затискний гвинт |
| 17 | Захисний кожух | 29 | Затискний фланець |
| 18 | Важіль керування маятниковим захисним кожухом | 30 | Кріпильний фланець |
| | | 31 | Розмітка паза 0° на опорній плиті |
| | | 32 | Розмітка паза 1–50° на опорній плиті |

Огляд адаптера напрямної шини **2**

- | | | | |
|----|---------------|----|---------------------|
| 33 | Заднє ребро | 35 | Розмітка паза 0° |
| 34 | Переднє ребро | 36 | Розмітка паза 1–50° |

Використання за призначенням

Описаний у цьому документі інструмент являє собою циркулярну пилку. Він призначений для пиляння деревини та подібних до неї матеріалів, пластику, гіпсокартону, гіпсоволоконних плит та композитних матеріалів. Глибина пропилу може становити 55 мм, а кут пиляння може бути відрегульований до 50°.

Можливі варіанти неналежного використання

Забороняється застосовувати пиляльні диски, які не відповідають технічним характеристикам, відрізни та шліфувальні диски, а також пиляльні диски з високолегованої швидкоріжучої сталі (HSS). Забороняється виконувати пиляння металів.

Комплект постачання

Циркулярна пилка, пиляльний диск, торцевий шестигранний ключ, паралельний упор, інструкція з експлуатації.

i Щоб гарантувати належну роботу інструмента, використовуйте тільки оригінальні запасні частини та видаткові матеріали. Рекомендовані запасні частини, видаткові матеріали та приладдя для Вашого інструмента Ви можете придбати у найближчому магазині **Hilti Store** або на веб-сайті www.hilti.group

Технічні дані

Технічні дані

i Номінальна напруга, номінальний струм, частота та номінальна споживана потужність вказані на заводській табличці інструмента, передбаченій для Вашої країни.

Якщо живлення інструмента здійснюється від генератора або трансформатора, то його вихідна потужність має принаймні вдвічі перевищувати номінальну споживану потужність, вказану на заводській табличці інструмента. Робоча напруга трансформатора або генератора повинна постійно перебувати у межах від +5 % до -15 % від номінальної напруги інструмента.



| | |
|-------------------------------------|-------------------|
| Покоління виробу | 01 |
| Маса, маленька опорна плита | 4,5 кг |
| Маса, велика опорна плита | 4,7 кг |
| Діаметр пиляльного диска | 160 мм ... 165 мм |
| Базова товщина пиляльних дисків | 1,1 мм ... 1,5 мм |
| Посадочний отвір пиляльного диска | 20 мм |
| Глибина пропили за 0° | 0 мм ... 55 мм |
| Глибина пропили за 45° | 0 мм ... 41 мм |
| Глибина пропили за 50° | 0 мм ... 37 мм |
| Частота обертання на холостому ходу | 5 500 об/хв |

Дані про шум та значення вібрації

Наведені у цих рекомендаціях значення звукового тиску та вібрації були виміряні згідно з установленною процедурою вимірювання та можуть використовуватися для порівняння електроінструментів. Вони також придатні для попереднього оцінювання шумового та вібраційного навантаження.

Наведені дані обумовлюють переважні сфери застосування електроінструмента. Однак якщо Ви використовуєте його не за призначенням, застосуєте нестандартне приладдя або неналежним чином здійснюєте догляд за інструментом, ці дані можуть відрізнятись від вказаних значень. Це може призвести до помітного збільшення шумового та вібраційного навантаження протягом усього робочого часу.

Для більш точної оцінки шумового та вібраційного навантаження необхідно враховувати також проміжки часу, протягом яких виріб залишається вимкненим або працює на холостому ходу. Це може значно зменшити вібраційне та шумове навантаження протягом усього робочого часу.

Необхідно також вживати додаткових заходів безпеки з метою захисту працівників від дії шуму та/або вібрації, зокрема: проводити своєчасне технічне обслуговування електроінструмента та змінних робочих інструментів до нього, утримувати руки у теплі, належним чином організувати робочий процес.

Більш детальна інформація щодо версій стандарту **EN 62841**, які використовуються тут, наведена в копії сертифіката відповідності 28.

Інформація про шум

| | |
|---|----------|
| Рівень шумової потужності (L_{WA}) | 99 дБ(A) |
| Похибка для рівня шумової потужності (K_{WA}) | 3 дБ(A) |
| Рівень звукового тиску (L_{pA}) | 91 дБ(A) |
| Похибка для рівня звукового тиску (K_{pA}) | 3 дБ(A) |

Інформація про вібрацію

| | 230 В | 110 В |
|--|---|---|
| Значення вібрації за трьома осями при пилянні деревини (a_h) | 1,77 м/с ² (5,81 фут/с ²) | 2,12 м/с ² (6,96 фут/с ²) |
| Похибка (K) | 1,5 м/с ² | 1,5 м/с ² |



Експлуатація

Знімання пиляльного диска 3

⚠ ПОПЕРЕДЖЕННЯ

Небезпека отримання опіків і порізів через контакт із пиляльним диском, затискним гвинтом та затискним фланцем Невиконання наведених нижче вказівок може призвести до опіків та порізів.

► Під час установлення та зняття змінного робочого інструмента завжди використовуйте захисні рукавиці.

1. Вийміть штепсельну вилку кабелю живлення з розетки.
2. Установіть торцевий шестигранний ключ на кріпильний гвинт пиляльного диска.
3. Натисніть і утримуйте кнопку фіксації шпинделя.
4. Угвинчуйте затискний гвинт пиляльного диска за допомогою торцевого шестигранного ключа, доки кнопка блокування шпинделя не буде повністю зафіксована.
5. Послабте затискний гвинт за допомогою торцевого шестигранного ключа, прокручуючи його у напрямку, позначеному стрілкою.
6. Зніміть затискний гвинт і зовнішній затискний фланець.
7. Відчиніть маятниковий захисний кожух і зніміть пиляльний диск.



За необхідності кріпильний фланець можна зняти та прочистити.

Установлення пиляльного диска 4

⚠ ОБЕРЕЖНО

Небезпека пошкодження обладнання! Неналежні або невірно встановлені пиляльні диски можуть пошкодити пилку.

- Застосовуйте лише пиляльні диски, спеціально призначені для даної конкретної пилки. Врахуйте стрілку, якою позначено напрям обертання пиляльного диска.
- Використовуйте тільки ті пиляльні диски, гранично припустима частота обертання яких прийнятні дорівнює максимальній частоті обертання, зазначеній на інструменті.

1. Вийміть штепсельну вилку кабелю живлення з розетки.
2. Очистіть кріпильний та затискний фланці.
3. Установіть на місце кріпильний фланець, розташувавши його належним чином.
4. Відкрийте маятниковий захисний кожух.
5. Установіть на місце новий пиляльний диск.
6. Установіть на місце зовнішній затискний фланець, розташувавши його належним чином.
7. Установіть затискний гвинт.
8. Уставте торцевий шестигранний ключ у затискний гвинт пиляльного диска.
9. Закріпіть затискний фланець, обертаючи затискний гвинт за годинниковою стрілкою. При цьому тримайте натиснутою кнопку блокування шпинделя.
10. Перш ніж починати експлуатацію інструмента, переконайтеся, що пиляльний диск надійно закріплений.

Установлення глибини пропилу 5

1. Вийміть штепсельну вилку кабелю живлення з розетки.
2. Розблокуйте затискний важіль для регулювання глибини пропилу.
3. Підніміть циркулярну пилку як ножиці і виставте глибину пропилу.
 - Глибина пропилу відображається на шкалі глибини пропилу.



Щоб отримати чистий край пропилу, глибина пропилу повинна на 2 мм перевищувати товщину матеріалу.



4. Зафіксуйте затискний важіль для встановлення кута різання.

Установлення кута різання 6

1. Вийміть штепсельну вилку кабелю живлення з розетки.
2. Розблокуйте затискний важіль для установлення кута різання.
3. Поверніть опорну плиту до потрібного кута різання.
 - Кут різання відображається на шкалі кутів різання.
4. Міцно затисніть затискний важіль для встановлення кута різання.

Покажчик розмітки

На передній частині опорної плити циркулярної пилки розташований покажчик розмітки (0° і 45°), який використовується для виконання прямих та похилих пропилів. Він дає змогу точно виконувати пропили залежно від вибраного кута різання. Кромка розмітки відповідає внутрішній стороні пиляльного диска. Покажчик розмітки знаходиться у передньому вирізі для пиляльного диска.

Пиляння за розміткою 7

- i** Надійно зафіксуйте оброблювану заготовку, щоб вона не могла зміститися. Заготовку розмістіть таким чином, щоб пиляльний диск міг вільно під нею обертатися. Переконайтеся, що головний вимикач інструмента вимкнено. Установіть циркулярну пилку з опорною плитою на оброблювану заготовку таким чином, щоб пиляльний диск не торкався заготовки.

1. Увімкніть циркулярну пилку.
2. Ведіть циркулярну пилку з відповідною швидкістю вздовж розмітки на оброблюваній заготовці.

Пиляння із використанням паралельного упора 8

Завдяки використанню одноплечого паралельного упора стає можливим виконання точних пропилів вздовж однієї з кромки заготовки або нарізання планок однакової ширини. Паралельний упор може бути змонтовано з обох боків опорної плити. Двоплечовий паралельний упор може використовуватися тільки з великою опорною плитою. Під час встановлення паралельних упорів звертайте увагу на правильну орієнтацію.

Пиляння з напрямною шиною.

Пиляння за допомогою напрямної шини може знизити ризик виникнення віддачі.

Установлення/змінення циркулярної пилки з адаптера напрямної шини 9

- i** Використовуйте інструмент із маленькою опорною плитою, застосовуючи відповідний адаптер напрямної шини.

1. Демонтуйте паралельний упор, якщо його вже встановлено.
2. Уставте опорну плиту у задні ребра адаптера напрямної шини.
3. Повністю вставте опорну плиту із передньої сторони в адаптер напрямної шини. Опорна плита повинна бути надійно зафіксована на передньому ребрі.
4. Щоб зняти її, злегка потягніть переднє ребро уперед та дістаньте циркулярну пилку з адаптера напрямної шини.

Поздовжні пропили під кутом 0° 10

- Установіть циркулярну пилку на ребро напрямної шини таким чином, щоб увійшов у зачеплення паз на основі інструмента, позначений як « 0° ».



Поздовжні пропили під кутом до 50° 11**⚠ ОБЕРЕЖНО**

Небезпека пошкодження обладнання Якщо вставити пилку у неналежний паз, це призведе до зіткнення пиляльного диска і напрямної шини.

► Уставте пилку у належний паз.

► Установіть пилку на ребро напрямної шини таким чином, щоб увійшов у зачеплення паз на основі інструмента, позначений як «1-50°».

Пилання з напрямною шиною 12

1. Закріпіть напрямну шину знизу за допомогою двох струбцин.

2. Установіть циркулярну пилку у призначеній для цього області напрямної шини. Під час поздовжніх пропилів під кутом 20–50° вручну відкрийте захисний кожух.

i Циркулярна пилка має бути розташована на напрямній шині за оброблюваною заготовкою.

Слідкуйте за тим, щоб пиляльний диск не торкався оброблюваної заготовки.

3. Увімкніть циркулярну пилку.

4. Рівномірно просувайте циркулярну пилку по оброблюваній заготовці.

► Маятниковий захисний кожух відкривається при куті різання менше 20° у разі контакту із боковою кромкою заготовки.

► Він знову закривається при виході в кінці напрямної шини.

Пилання з видаленням тирси і без видалення тирси

Циркулярна пилка обладнана еднальним патрубком, який розрахований на найбільш поширені типи шлангів пілососів діаметром 27 мм. Для приєднання усмоктувального шланга пілососа до циркулярної пилки Вам може знадобитися відповідний адаптер.

Якщо це можливо, завжди використовуйте відповідний пілосбірник для деревини або деревини і мінеральних матеріалів.

Якщо Ви працюєте без додаткового обладнання для видалення тирси, оберіть потрібний напрямок відведення тирси, обертаючи патрубок таким чином, щоб тирса була спрямована від Вас.

i Використовуйте респіратор з фільтром класу P2 і забезпечте належну вентиляцію, щоб підтримувати рівень запиленості на низькому рівні.

Догляд і технічне обслуговування**Догляд і технічне обслуговування****⚠ ПОПЕРЕДЖЕННЯ**

Небезпека ураження електричним струмом! Здійснення догляду та технічного обслуговування інструмента, що підключений до мережі живлення, може призвести до тяжких травм та опіків.

► Завжди діставайте штекер кабелю живлення з розетки, перш ніж розпочинати роботи з догляду та технічного обслуговування!

Догляд

• Обережно видаляйте накопичення бруду.

• Обережно прочищайте вентиляційні прорізи сухою щіткою.

• Протирайте корпус вологою тканиною. Забороняється використовувати миючі засоби, що містять силікон, оскільки вони можуть пошкодити пластмасові деталі.



Технічне обслуговування

ПОПЕРЕДЖЕННЯ

Небезпека ураження електричним струмом! Проведення неавторизованого ремонту електричних частин інструмента може призвести до отримання тяжких травм та опіків.

► До ремонту електричної частини інструмента залучайте лише фахівця-електрика.

- Регулярно перевіряйте усі зовнішні частини на наявність пошкоджень, а органи керування інструмента – на предмет справної роботи.
- Якщо Ви виявили пошкодження та/або порушення функціональності інструмента, припиніть його використання. негайно зверніться до сервісної служби компанії **Hilti** для здійснення ремонту.
- Після проведення догляду і технічного обслуговування встановіть усі захисні пристрої та перевірте їхню роботу.

Щоб гарантувати належну роботу інструмента, використовуйте тільки оригінальні запасні частини та видаткові матеріали. Рекомендовані запасні частини, видаткові матеріали та приладдя для Вашого інструмента Ви можете придбати у найближчому магазині **Hilti Store** або на веб-сайті www.hilti.group.

Перевірка після проведення догляду і технічного обслуговування

Після проведення догляду і технічного обслуговування перевірте, чи встановлені всі захисні пристрої та чи функціонують вони належним чином.

- Щоб перевірити маятниковий захисний кожух, відкрийте його повністю за допомогою важеля керування.
 - Після відпускання важеля керування маятниковий захисний кожух повинен швидко і повністю закритися.

Чищення каналу для видалення стружки

За необхідності перед чищенням зніміть пиляльний диск.

1. Вийміть штепсельну вилку кабелю живлення з розетки.
2. Зніміть пиляльний диск. 21
3. Прочистіть канал для відведення стружки.
4. Установіть пиляльний диск. 21
5. Ретельно контролюйте, чи бездоганно працюють та чи не заклинають рухомі частини, чи не зламалися або не зазнали інших пошкоджень деталі, від яких залежить справна робота інструмента.

Чищення захисного пристрою

1. Зніміть пиляльний диск. 21
2. Обережно прочистіть захисні пристрої сухою щіткою.
3. За допомогою відповідного робочого інструмента видаліть відкладення і стружку, що накопилися всередині захисних пристроїв.
4. Установіть пиляльний диск. 21

Пошук і усунення несправностей

| Несправність | Можлива причина | Рішення |
|---|---|--|
| Інструмент працює не на повну потужність. | Подовжувальний кабель занадто довгий та/або має занадто малий поперечний переріз. | ► Використовуйте подовжувальний кабель належної довжини та/або достатнього поперечного перерізу. |



| Несправність | Можлива причина | Рішення |
|--|---|--|
| Інструмент працює не на повну потужність. | Занадто низька напруга джерела електроживлення. | ▶ Підключіть інструмент до іншого джерела живлення. |
| Інструмент не працює. | Порушене енергопостачання. | ▶ Приєднайте інший інструмент до мережі живлення та перевірте його функціональність. |
| | Пошкоджений кабель живлення або штепсельна вилка. | ▶ Зверніться до фахівця-електрика або до сервісної служби компанії Hilti , щоб перевірити та за необхідності замінити кабель живлення або штепсельну вилку. |
| | Несправний вимикач. | ▶ Передайте інструмент до сервісної служби компанії Hilti для здійснення ремонту. |
| | Зносилися вугільні щітки. | ▶ Передайте інструмент до сервісної служби компанії Hilti для здійснення ремонту. |
| Відсутня або знижена потужність усмоктування | Канал для відведення стружки. | ▶ Прочистіть канал для відведення стружки. 24 |
| Маятниковий захисний кожух не закривається. | Захисний пристрій заблокований. | ▶ Прочистіть захисний пристрій. 24 |
| Інструмент вібрує сильніше, ніж звичайно. | Невірно встановлений пиляльний диск. | ▶ Зніміть пиляльний диск і встановіть його належним чином. |

Утилізація

Більшість матеріалів, з яких виготовлено інструменти компанії **Hilti**, придатні для вторинної переробки. Передумовою для їхньої вторинної переробки є належне сортування відходів за типом матеріалу. У багатьох країнах світу компанія **Hilti** приймає старі інструменти для їхньої утилізації. Щоб отримати додаткову інформацію з цього питання, звертайтеся до сервісної служби компанії **Hilti** або до свого торгового консультанта.



- ▶ Не викидайте електроінструменти, електронні пристрої та акумуляторні батареї у баки для побутового сміття!

RoHS (директива КНП про обмеження використання небезпечних речовин)

Щоб переглянути таблицю з інформацією про небезпечні речовини, будь ласка, перейдіть за таким посиланням: qr.hilti.com/r2937786.

Посилання на таблицю з інформацією про речовини, включені до директиви RoHS, наведене наприкінці цього документа у вигляді QR-коду.

Гарантійні зобов'язання виробника

- ▶ З питань гарантії, будь ласка, звертайтеся до найближчого партнера компанії **Hilti**.





SC 55W





Декларация соответствия нормам

Декларация соответствия нормам

Настоящим фирма-изготовитель с полной ответственностью заявляет, что данное изделие соответствует действующим директивам и нормам.

Техническая документация (оригиналы) хранится здесь:

Hilti Entwicklungsgesellschaft mbH | Zulassung Geräte | Hiltistraße 6 | 86916 Kaufering, Германия

Указания к изделию

| | |
|---------------|--------|
| Дисковая пила | SC 55W |
| Поколение | 01 |
| Серийный № | |

Сертифікат відповідності

Сертифікат відповідності

Виробник зі всією належною відповідальністю заявляє, що описаний у цьому документі інструмент відповідає чинному законодавству і стандартам.

Технічна документація зазначена нижче:

Hilti Entwicklungsgesellschaft mbH | Zulassung Geräte | Hiltistraße 6 | 86916 Kaufering, DE

Інформація про інструмент

| | |
|-----------------|--------|
| Циркулярна пила | SC 55W |
| Версія | 01 |
| Серійний номер | |

Hilti Corporation
Feldkircherstraße 100
9494 Schaan | Liechtenstein
SC 55W (01)



2006/42/EC

EN 62841-1:2015, AC:2015, A11:2022

EN 62841-2-5:2014

2014/30/EU

EN IEC 55014-1:2021

EN IEC 55014-2:2021

2011/65/EU

EN IEC 61000-3-2:2019, A1:2021

EN 61000-3-11:2019

Schaan, 29.03.2024

Dr. Tahar Zrilli
Head of Quality and Process Management
Business Area Electric Tools & Accessories

Edward-Louis Przybyłowicz
Head of BU Power Tool & Accessories
Business Area Electric Tools & Accessories





Hilti Corporation
LI-9494 Schaan
Tel.:+423 234 21 11
Fax:+423 234 29 65
www.hilti.group



2112859