



C 4/36-MC4

Polski

1 Dane dotyczące dokumentacji

1.1 O niniejszej dokumentacji

- Przed uruchomieniem urządzenia należy zapoznać się z niniejszą dokumentacją. Jest to warunek konieczny bezpiecznej pracy i bezawaryjnej obsługi.
- Należy stosować się do uwag dotyczących bezpieczeństwa oraz ostrzeżeń zawartych w niniejszej dokumentacji i podanych na wyrobie.
- Instrukcję obsługi zawsze przechowywać z produktem; urządzenie przekazywać innym użytkownikom wyłącznie z instrukcją obsługi.

1.2 objaśnienie symboli

1.2.1 Ostrzeżenia

Wskazówki ostrzegawcze ostrzegają przed niebezpieczeństwem w obchodzeniu się z produktem. Zastosowano następujące hasła ostrzegawcze:

ZAGROŻENIE

ZAGROŻENIE !

- ▶ Wskazuje na bezpośrednie zagrożenie, które może prowadzić do ciężkich obrażeń ciała lub śmierci.

OSTRZEŻENIE

OSTRZEŻENIE !

- ▶ Wskazuje na ewentualne zagrożenie, które może prowadzić do ciężkich obrażeń ciała lub śmierci.





OSTROŻNIE

OSTROŻNIE !

- ▶ Wskazuje na potencjalnie niebezpieczną sytuację, która może prowadzić do lekkich obrażeń ciała lub szkód materialnych.





1.2.2 Symbole w dokumentacji

W niniejszej dokumentacji zastosowano następujące symbole:

	Przed użyciem przeczytać instrukcję obsługi
	Wskazówki dotyczące użytkowania i inne przydatne informacje
	Obchodzenie się z surowcami wtórnymi
	Nie wyrzucać elektronarzędzi ani akumulatorów do odpadów komunalnych

1.2.3 Symbole na rysunkach

Na rysunkach zastosowano następujące symbole:

	Te liczby odnoszą się do rysunków zamieszczonych na początku niniejszej instrukcji
3	Liczby te oznaczają kolejność kroków roboczych na rysunku i mogą odbiegać od kroków roboczych opisanych w tekście
	Numery pozycji zastosowane na rysunku Budowa urządzenia odnoszą się do numerów legendy w rozdziale Ogólna budowa urządzenia
	Na ten znak użytkownik powinien zwrócić szczególną uwagę podczas obsługiwanego produktu.
	Bezprzewodowa transmisja danych

1.3 Symbole zależne od produktu

1.3.1 Symbole na produkcie

Na produkcie zastosowano następujące symbole:

	Do użytku tylko w pomieszczeniach
	Podwójna izolacja

1.4 Informacje o produkcie

Produkty **HILTI** przeznaczone są do użytku profesjonalnego i mogą być eksploatowane, konserwowane i utrzymywane we właściwym stanie technicznym wyłącznie przez autoryzowany, przeszkolony personel. Personel ten musi być przede wszystkim poinformowany o możliwych zagrożeniach. Produkt i jego wyposażenie mogą stanowić zagrożenie w przypadku użycia przez niewykwalifikowany personel w sposób niewłaściwy lub niezgodny z przeznaczeniem.

Oznaczenie typu i numer seryjny umieszczone są na tabliczce znamionowej.

- ▶ Numer seryjny należy przepisać do poniższej tabeli. Dane o produkcie należy podawać w przypadku pytań do naszego przedstawicielstwa lub serwisu.

Dane o produkcie

Prostownik wielostanowiskowy	C4/36-MC4
Generacja	01
Nr seryjny	

1.5 Deklaracja zgodności

Deklarujemy z pełną odpowiedzialnością, że opisany tutaj produkt jest zgodny z obowiązującymi wytycznymi i normami. Kopia deklaracji zgodności znajduje się na końcu niniejszej dokumentacji.

Techniczna dokumentacja zapisana jest tutaj:

Hilti Entwicklungsgesellschaft mbH | Zulassung Geräte | Hiltistraße 6 | 86916 Kaufering, DE

2 Bezpieczeństwo

2.1 Ogólne wskazówki dotyczące bezpiecznej eksploatacji elektronarzędzi

⚠ OSTRZEŻENIE Należy przeczytać wszystkie wskazówki dotyczące bezpieczeństwa i instrukcje. Nieprzestrzeganie wskazówek bezpieczeństwa oraz instrukcji może prowadzić do porażenia prądem, pożaru i/lub ciężkich obrażeń ciała.

Należy zachować do wglądu wszystkie wskazówki i zalecenia dotyczące bezpieczeństwa.

Bezpieczeństwo w miejscu pracy

- ▶ **Należy dbać o czystość i dobre oświetlenie stanowiska pracy.** Nieporządek lub brak oświetlenia w miejscu pracy mogą prowadzić do wypadków.
- ▶ **Przy użyciu tego elektronarzędzia nie pracować w otoczeniu zagrożonym wybuchem, w którym znajdują się np. łatwopalne ciecze, gazy lub pyły.** Elektronarzędzia wytwarzają iskry, które mogą prowadzić do zapłonu pyłów lub oparów.
- ▶ **Podczas pracy przy użyciu elektronarzędzia nie zezwalać na zbliżanie się dzieci i innych osób.** W wyniku odwrócenia uwagi można stracić kontrolę nad urządzeniem.

Bezpieczeństwo elektryczne

- ▶ **Wtyczka elektronarzędzia musi pasować do gniazda. W żaden sposób nie wolno modyfikować wtyczki. Nie należy używać rozgałęziaczy w połączeniu z uziemionymi elektronarzędziami.** Niemodyfikowane wtyczki oraz odpowiednie gniazda wtykowe zmniejszają ryzyko porażenia prądem.
- ▶ **Należy unikać kontaktu z uziemionymi powierzchniami, jak rury, grzejniki, piece i lodówki.** W przypadku kontaktu z uziemieniem istnieje zwiększone ryzyko porażenia prądem.
- ▶ **Elektronarzędzie chronić przed deszczem i wilgocią.** Wniknięcie wody do elektronarzędzia powoduje zwiększenie ryzyka porażenia prądem.
- ▶ **Nigdy nie używać przewodu niezgodnie z jego przeznaczeniem, np. do przenoszenia lub zawieszania elektronarzędzia, ani do wyciągania wtyczki z gniazda. Przewód chronić przed**

działaniem wysokich temperatur, oleju, ostrych krawędzi lub ruchomych części urządzenia. Uszkodzone lub skręcone przewody zwiększają ryzyko porażenia prądem.

- ▶ **W przypadku wykonywania elektronarzędziem prac na świeżym powietrzu należy zastosować przedłużacz przystosowany do używania na zewnątrz.** Użycie przedłużacza przystosowanego do eksploatacji w warunkach zewnętrznych zmniejsza ryzyko porażenia prądem.
- ▶ **Jeśli użycie elektronarzędzia w wilgotnym środowisku jest nieuniknione, należy stosować wyłącznik różnicowo-prądowy.** Stosowanie wyłącznika różnicowo-prądowego zmniejsza ryzyko porażenia prądem.

Bezpieczeństwo osób

- ▶ **Należy być czujnym, uważać na to, co się robi i do pracy przy użyciu elektronarzędzi przystępować z rozwagą. Nie używać elektronarzędzia będąc zmęczonym lub znajdując się pod wpływem narkotyków, alkoholu lub lekarstw.** Chwila nieuwagi podczas eksploatacji elektronarzędzia może prowadzić do poważnych obrażeń ciała.
- ▶ **Zawsze nosić osobiste wyposażenie ochronne i zakładać okulary ochronne.** Noszenie osobistego wyposażenia ochronnego, takiego jak maska przeciwpyłowa, antypoślizgowe obuwie robocze, kask ochronny lub ochraniacze słuchu, w zależności od rodzaju i użytkowania elektronarzędzia, zmniejsza ryzyko obrażeń ciała.
- ▶ **Unikać niezamierzonego uruchomienia narzędzia. Przed podłączeniem elektronarzędzia do sieci elektrycznej oraz wzięciem urządzenia do ręki lub przenoszeniem go, należy upewnić się, że jest wyłączone.** Jeśli podczas przenoszenia elektronarzędzia naciskany jest przełącznik lub podczas podłączania do sieci przełącznik jest wciśnięty, można spowodować wypadek.
- ▶ **Przed włączeniem elektronarzędzia usunąć narzędzia nastawcze oraz klucze.** Narzędzia lub klucz, które znajdują się w ruchomych częściach urządzenia, mogą prowadzić do obrażeń ciała.
- ▶ **Unikać niewygodnej pozycji ciała. Należy przyjąć bezpieczną pozycję i zawsze utrzymywać równowagę.** Dzięki temu możliwa jest lepsza kontrola elektronarzędzia w nieprzewidzianych sytuacjach.
- ▶ **Należy nosić odpowiednią odzież. Nie nosić obszernej odzieży ani biżuterii. Nie zbliżać włosów, odzieży ani rękawic do ruchomych części urządzenia.** Obszerne odzież, biżuteria lub długie włosy mogą zostać wciągnięte przez ruchome części urządzenia.
- ▶ **Jeśli możliwe jest zamontowanie urządzeń odsysających lub wyłapujących, upewnić się, czy są one właściwie podłączone i prawidłowo użytkowane.** Stosowanie urządzeń odsysających zmniejsza zagrożenie spowodowane rozprzestrzenianiem się pyłów.

Zastosowanie i obchodzenie się z elektronarzędziem

- ▶ **Nie przeciążać urządzenia. Elektronarzędzia należy używać do prac, do których jest przeznaczone.** Odpowiednim elektronarzędziem pracuje się lepiej i bezpieczniej w podanym zakresie mocy.
- ▶ **Nie używać elektronarzędzia, którego przełącznik jest uszkodzony.** Elektronarzędzie, którego nie można włączyć lub wyłączyć, stanowi zagrożenie i należy je naprawić.
- ▶ **Przed rozpoczęciem nastawy urządzenia, wymiany osprzętu lub odłożeniem narzędzia wyciągnąć wtyczkę z gniazda.** Ten środek ostrożności zapobiega niezamierzonemu włączeniu elektronarzędzia.
- ▶ **Nieużywane elektronarzędzia należy przechowywać w miejscu niedostępnym dla dzieci. Nie należy pozwalać na użytkowanie urządzenia osobom, które nie zapoznały się z jego obsługą i działaniami lub nie przeczytały tych wskazówek.** Elektronarzędzia stanowią zagrożenie, jeśli używane są przez osoby niedoświadczone.
- ▶ **Należy starannie konserwować elektronarzędzia. Kontrolować, czy ruchome części funkcjonują bez zarzutu i nie są zablokowane, czy części nie są popękane ani uszkodzone w takim stopniu, że mogłyby to mieć wpływ na prawidłowe funkcjonowanie elektronarzędzia. Przed przystąpieniem do eksploatacji urządzenia należy zlecić naprawę uszkodzonych części.** Przyczyną wielu wypadków jest niewłaściwa konserwacja elektronarzędzi.
- ▶ **Należy zadbać o to, aby narzędzia tnące były ostre i czyste.** Utrzymywane w dobrym stanie narzędzia tnące z ostrymi krawędziami tnącymi rzadziej zakleszczają się i łatwiej się je prowadzi.
- ▶ **Elektronarzędzia, osprzętu, narzędzi roboczych itp. należy używać zgodnie z niniejszymi wskazówkami. Przy tym należy uwzględnić warunki pracy i rodzaj wykonywanych czynności.** Używanie elektronarzędzi do prac niezgodnych z przeznaczeniem, może prowadzić do niebezpiecznych sytuacji.

Serwis

- ▶ **Naprawę urządzenia zlecać wyłącznie wykwalifikowanemu personelowi, stosującemu tylko oryginalne części zamienne.** Gwarantuje to zachowanie bezpieczeństwa elektronarzędzia.

2.2 Prawidłowe obchodzenie się z prostownikami

- ▶ Aby uniknąć obrażeń ciała, należy za pomocą prostownika ładować wyłącznie dopuszczone akumulatory Hilti.

- ▶ Miejsce ustawienia prostownika powinno być czyste i chłodne (ale bez mrozu).
- ▶ Podczas procesu ładowania prostownik musi swobodnie odprowadzać ciepło, dlatego szczeliny wentylacyjne nie mogą być zatkane. W tym celu wyjąć prostownik z walizki. Nie ładować akumulatora w zamkniętym pojemniku.
- ▶ Urządzenie należy starannie konserwować. Skontrolować, czy elementy nie są popękane lub uszkodzone w stopniu ograniczającym działanie urządzenia. Przed przystąpieniem do eksploatacji urządzenia należy zlecić naprawę uszkodzonych części.
- ▶ Prostowników z odpowiednimi akumulatorami należy używać zgodnie z tymi wskazówkami oraz w sposób przewidziany dla danego typu urządzenia. Używanie prostowników do innych prac, niż przewidziane, może prowadzić do niebezpiecznych sytuacji.
- ▶ Akumulatory należy ładować tylko za pomocą prostowników zalecanych przez producenta. Jeśli prostownik, przeznaczony do ładowania określonego typu akumulatorów, zostanie zastosowany do ładowania innych akumulatorów, może dojść do pożaru.
- ▶ Nieużywany akumulator lub prostownik należy przechowywać z daleka od spinaczy, monet, kluczy, gwoździ, śrub oraz innych drobnych przedmiotów metalowych, które mogłyby spowodować zmostkowanie styków akumulatora lub prostownika. Zwarcie pomiędzy stykami akumulatora lub prostownika może prowadzić do poparzeń oraz pożaru.
- ▶ W przypadku niewłaściwego użytkowania możliwy jest wyciek elektrolitu z akumulatora. Należy unikać kontaktu z nim. W razie przypadkowego kontaktu obmyć narażone części ciała wodą. Jeśli elektrolit dostał się do oczu, należy dodatkowo skonsultować się z lekarzem. Wyciekający elektrolit może prowadzić do podrażnienia skóry i oparzeń.
- ▶ **Zapewnić, aby akumulatory nie zostały uszkodzone mechanicznie.**
- ▶ Nie wolno ładować ani eksploatować uszkodzonych akumulatorów (np. porysowanych, z połamanymi, elementami, z pogiętymi, wciśniętymi i/lub wyciągniętymi stykami).

2.3 Prawidłowe obchodzenie się z akumulatorami

- ▶ Przestrzegać szczególnych wytycznych dotyczących transportu, przechowywania i eksploatacji akumulatorów Li-Ion.
- ▶ Akumulatory należy przechowywać z dala od źródeł wysokiej temperatury i ognia oraz unikać bezpośredniego nasłonecznienia.
- ▶ Akumulatorów nie wolno rozkładać na pojedyncze elementy, zgniatać, podgrzewać do temperatury powyżej 80°C ani palić.
- ▶ Nie używać ani nie ładować akumulatorów, które zostały uderzone, spadły z wysokości jednego metra lub zostały uszkodzone mechanicznie w inny sposób. W takim przypadku należy zawsze kontaktować się z działem **Hilti Serwis**.
- ▶ Jeżeli wysoka temperatura akumulatora uniemożliwia jego dotknięcie, akumulator może być uszkodzony. Pozostawić urządzenie do ostygnięcia w miejscu niezagrożonym pożarem oraz w bezpiecznej odległości od materiałów palnych, gdzie można będzie obserwować akumulator. W takim przypadku należy zawsze kontaktować się z działem **Hilti Serwis**.

3 Opis

3.1 Ogólna budowa urządzenia

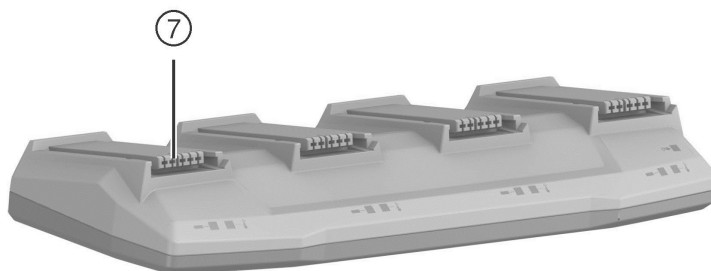
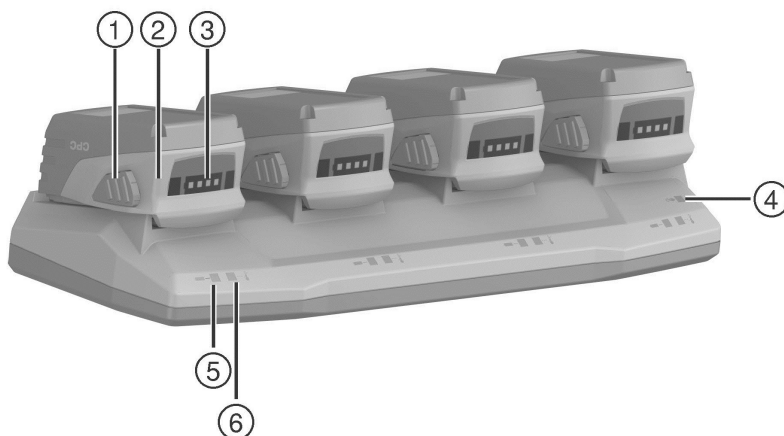

- | | | | |
|---|--|---|--|
| ① | Przycisk odblokowujący z dodatkową funkcją aktywacji wskaźnika stanu naładowania | ④ | Wskaźnik LED napięcia sieciowego |
| ② | Akumulator | ⑤ | Diodowy wskaźnik statusu ładowania |
| ③ | Wskaźnik LED stanu naładowania akumulatora | ⑥ | Diodowy wskaźnik temperatury akumulatora |
| | | ⑦ | Złącze akumulatora 1 |

3.2 Użytkowanie zgodne z przeznaczeniem

Opisywany produkt to prostownik do akumulatorów litowo-jonowych o napięciu znamionowym od 7,2 do 36 V. Można podłączać go do gniazd wtykowych prądu przemiennego o napięciu od 100 V do 240 V (w zależności od wersji dla danego kraju).

Akumulatory przeznaczone do tego prostownika znajdują się na końcu niniejszej dokumentacji.

3.3 Wskaźniki

3.3.1 Wskaźniki w ładowarce i w akumulatorze

Gdy ładowarka jest podłączona i działająca, świeci się dioda LED napięcia sieciowego.

Wskaźnik LED stanu naładowania akumulatora	Diodowy wskaźnik statusu ładowania	Diodowy wskaźnik temperatury akumulatora	Opis
-	przekładni	przekładni	Nie włożono akumulatora.
przekładni	przekładni	przekładni	Akumulator jest włożony i gotowy do ładowania.
diody LED od 1 do 4 początkowo błyskają, a następnie świecą się odpowiednio do poziomu naładowania akumulatora	miga	przekładni	Trwa ładowanie akumulatora.
przekładni	świeci się	przekładni	Akumulator jest naładowany do pełna.
przekładni	przekładni	miga	Temperatura akumulatora jest poza dozwolonym zakresem (zbyt gorący, zbyt zimny).
przekładni	przekładni	świeci się	Usterka akumulatora, usterka ładowarki

3.3.2 Wskaźnik stanu naładowania akumulatora Li-Ion

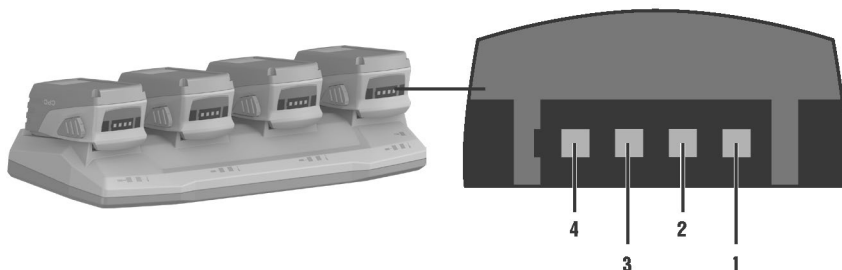

Stan	Znaczenie
3 diody LED świecą się, 1 dioda LED błyska.	• Stan naładowania: 75% do 100%
2 diody LED świecą się, 1 dioda LED błyska.	• Stan naładowania: 50% do 75%
1 dioda LED świeci się, 1 dioda LED błyska.	• Stan naładowania: 25% do 50%
Miga 1 LED.	• Stan naładowania: < 25 %

3.4 Zakres dostawy

Ładowarka, instrukcja obsługi.

4 Dane techniczne

		C 4/36-MC4
Napięcie wyjściowe		7,2 V ...36 V
Ciężar		1,7 kg
Moc wyjściowa	100...127 V	90 W
	220...240 V	90 W

5 Obsługa

5.1 Włączanie ładowarki

- ▶ Włóż wtyczkę sieciową do gniazda.
 - ◀ Zielona dioda LED napięcia sieciowego w ładowarce świeci się.

5.2 Wkładanie i ładowanie akumulatorów

i Akumulatory są ładowane według kolejności włożenia, chyba że nastąpi zanik zasilania. Gdy zasilanie elektryczne zostanie przywrócone, ładowany jest najpierw lewy akumulator (złącze 1), a następnie akumulatory w kolejności od złącza 2 do 4.

Ze względów bezpieczeństwa zaleca się, aby po zakończeniu procesu ładowania wyjąć akumulator z prostownika.

Po naładowaniu gaśnie wskaźnik stanu naładowania w akumulatorze, a wskaźnik LED ładowania w ładowarce świeci się.

Akumulatory Li-Ion są zawsze gotowe do eksploatacji, nawet przy częściowym naładowaniu. Diodowe wskaźniki stanu ładowania w akumulatorze sygnalizują postęp ładowania.

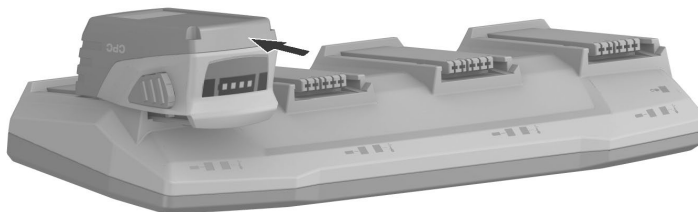

1. Przed włożeniem akumulatora upewnić się, że styki są czyste i odtłuszczone.
2. Wsunąć akumulator w przewidziane do tego celu złącze.
3. Upewnić się, czy geometria/kodowanie akumulatora i złącza są ze sobą zgodne.
 - ◀ Po zatrzaśnięciu akumulatora w ładowarce następuje wykrycie akumulatora przez ładowarkę. Ponieważ ładowanie odbywa się zgodnie z kolejnością włożenia, ładowanie akumulatora zostaje uruchomione automatycznie, gdy przyjdzie na niego kolej.

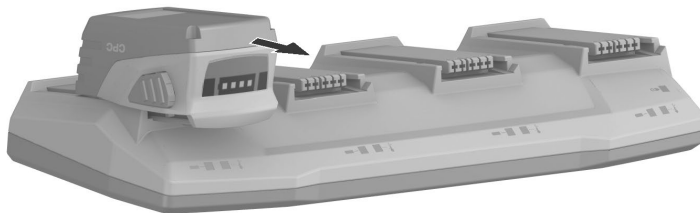

1. Nacisnąć mechanizm zwolnienia blokady akumulatora.
2. Wyjąć akumulator z ładowarki.

6 Pomoc w przypadku awarii

W przypadku awarii, które nie zostały uwzględnione w tej tabeli lub których użytkownik nie jest w stanie sam usunąć, należy skontaktować się z serwisem **Hilti**.

Awaria	Możliwa przyczyna	Rozwiązanie
Akumulator jest w ładowarce: wskaźnik LED stanu ładowania w akumulatorze oraz wskaźnik LED statusu ładowania są wyłączone.	Ładowanie jeszcze się nie rozpoczęło, gdyż na akumulator jeszcze nie przyszła kolej.	▶ Wyjąć pozostałe akumulatory z ładowarki. Jeśli teraz ładowanie nie rozpocznie się, to akumulator jest uszkodzony. Zlecić sprawdzenie akumulatora w serwisie Hilti .
	Akumulator może być uszkodzony.	▶ Wyjąć akumulator z ładowarki. Jeśli po aktywacji wskaźnika stanu naładowania wskaźniki LED w akumulatorze pozostaną wyłączone, oznacza to, że akumulator jest uszkodzony. Zlecić sprawdzenie akumulatora w serwisie Hilti .
Wskaźnik LED temperatury akumulatora błyska w ładowarce.	Akumulator przegrzany lub zbyt zimny; ładowanie nie odbywa się.	▶ Gdy tylko akumulator osiągnie odpowiednią temperaturę, ładowarka automatycznie rozpocznie ładowanie.
Wskaźnik LED napięcia sieciowego w ładowarce wyłączony.	Zakłócenia w działaniu prostownika.	▶ Odłączyć i ponownie podłączyć ładowarkę. Jeśli wskaźnik w dalszym ciągu nie świeci się, należy przekazać ładowarkę do serwisu Hilti .

7 Konserwacja i utrzymanie urządzenia we właściwym stanie technicznym

OSTRZEŻENIE

Zagrożenie porażeniem elektrycznym! Przeprowadzanie konserwacji i prac związanych z utrzymaniem urządzenia z włożoną do gniazda wtyczką mogą prowadzić do ciężkich obrażeń i poparzenia.

- ▶ Przed przystąpieniem do konserwacji i prac związanych z utrzymaniem urządzenia należy zawsze wyciągnąć wtyczkę z gniazda!

Konserwacja

- Ostrożnie usunąć przywierające zanieczyszczenia.

- Ostrożnie czyścić szczeliny wentylacyjne suchą szcztotką.
- Obudowę czyścić wyłącznie lekko zwilżoną ściereczką. Nie stosować środków pielęgnacyjnych zawierających silikon, ponieważ mogą one uszkodzić elementy z tworzywa sztucznego.

Utrzymanie urządzenia we właściwym stanie technicznym

OSTRZEŻENIE

Niebezpieczeństwo porażenia prądem! Niefachowe wykonywanie napraw podzespołów elektrycznych może prowadzić do ciężkich obrażeń ciała i oparzeń.

- ▶ Naprawy elementów elektrycznych mogą być wykonywane wyłącznie przez wykwalifikowanych elektryków.
-
- Regularnie kontrolować wszystkie widoczne elementy pod względem uszkodzeń a elementy obsługi pod względem prawidłowego działania.
 - W razie uszkodzeń i / lub zakłóceń w działaniu nie używać urządzenia. Natychmiast zlecić naprawę serwisowi **Hilti**.
 - Po zakończeniu prac konserwacyjnych założyć wszystkie mechanizmy zabezpieczające i skontrolować ich działanie.

8 Utylizacja

OSTRZEŻENIE

Niebezpieczeństwo obrażeń ciała. Zagrożenie w wyniku nieprawidłowej utylizacji.

- ▶ Niewłaściwa utylizacja sprzętu może mieć następujące skutki: Podczas spalania elementów z tworzywa sztucznego powstają trujące gazy, które mogą zagrażać zdrowiu. W przypadku uszkodzenia lub silnego rozgrzania baterie mogą eksplodować i spowodować zatrucia, oparzenia ogniem lub kwasem oraz zanieczyszczenie środowiska. Lekkomyślne pozbywanie się sprzętu umożliwi niepowołanym osobom użytkowanie go niezgodnie z przeznaczeniem. Może to spowodować poważne obrażenia ciała oraz zanieczyszczenie środowiska.
- ▶ Uszkodzone akumulatory niezwłocznie przekazywać do utylizacji. Przechowywać w miejscu niedostępnym dla dzieci. Akumulatorów nie wolno rozkładać na części ani palić.
- ▶ Akumulatory należy utylizować zgodnie z krajowymi przepisami lub zwrócić zużyte akumulatory do **Hilti**.

Urządzenia **Hilti** wykonane zostały w znacznej mierze z materiałów nadających się do powtórnego wykorzystania. Warunkiem recyklingu jest prawidłowa segregacja materiałów. W wielu krajach firma **Hilti** przyjmuje zużyte urządzenia w celu ponownego wykorzystania. Pytać należy w punkcie serwisowym **Hilti** lub doradcę handlowego.

Zgodnie z Europejską Dyrektywą w sprawie zużytego sprzętu elektrycznego i elektronicznego oraz dostosowaniem jej do prawa krajowego, zużyte urządzenia elektryczne i elektroniczne należy posegregować i zutylizować w sposób przyjazny dla środowiska.



- ▶ Nie wyrzucać sprzętu elektrycznego i elektronicznego z odpadami komunalnymi!

9 Gwarancja producenta na urządzenia

- ▶ W razie pytań dotyczących warunków gwarancji należy skontaktować się z lokalnym przedstawicielem **Hilti**.



Hilti Aktiengesellschaft
Feldkircherstraße 100
9494 Schaan | Liechtenstein

C 4/36-MC4 (01)

[2015]

2004/108/EG

EN ISO 12100

2006/95/EG

EN 60335-1

2011/65/EU

EN 60335-2-29

2014/30/EU

Schaan, 09/2015

A handwritten signature in black ink, appearing to read 'Paolo Luccini'.

Paolo Luccini

Head of BA Quality and Process Management
BA Electric Tools & Accessories

A handwritten signature in black ink, appearing to read 'Tassilo Deinzer'.

Tassilo Deinzer

Head of BU Power Tools
& Accessories

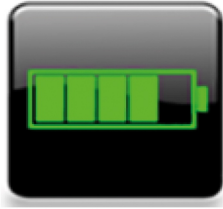

B12/2.6	(01)	B22/1.6	(01)
B12/4.0	(01)	B22/2.6	(02)
CA-B12		B22/3.0	(01)
		B22/3.3	(01)
B14/1.6	(01)	B22/4.0	(01)
B14/2.6	(01)	B22/5.2	(01)
B14/3.3	(01)	B22.8.0	(01)
B14/5.2	(01)		
		B36/3.0	(01)
B18/2.6	(01)	B36/3.9	(01)
B18/1.6	(01)	B36/2.6	(01)
B18/3.3	(01)	B36/5.2	(01)
B18/2.6	(02)	B36/6.0	(01)
B18/5.2	(01)	B36/9.0	(01)



Hilti Corporation
LI-9494 Schaan
Tel.: +423 234 21 11
Fax: +423 234 29 65
www.hilti.group



2164701



Hilti Connect